

ÓHMETRO DE TIERRA Y DE RESISTIVIDAD

C.A 6470N

El modelo Chauvin Arnoux C.A 6470N es el equivalente al modelo AEMC 6470-B





¡ATENCIÓN, riesgo de PELIGRO! Consultar el manual de uso antes de utilizar el instrumento.

En este manual de uso, las instrucciones precedidas de este símbolo, si no se respetan o realizan correctamente, pueden ocasionar un accidente corporal o dañar el instrumento y las instalaciones.



Instrumento totalmente protegido mediante doble aislamiento o aislamiento reforzado.



El contenedor de basura tachado significa que, en la Unión Europea, el producto deberá ser objeto de una recogida selectiva de los residuos para el reciclado de los instrumentos eléctricos y electrónicos de conformidad con la directiva WEEE 2002/96/CE.



Borna de tierra.

Definición de las categorías de medida:

- La categoría de medida IV corresponde a las medidas realizadas en la fuente de instalación de baja tensión.
- La categoría de medida III corresponde a las medidas realizadas en la instalación del edificio.
- La categoría de medida II corresponde a las medidas realizadas en los circuitos directamente conectados a la instalación de baja tensión.
- La categoría de medida I corresponde a las medidas realizadas en los circuitos no conectados directamente a la red.

Acaba de adquirir un **óhmetro de tierra y de resistividad C.A 6470N** y le agradecemos la confianza que nos tiene.

Para obtener el mejor servicio de su equipo:

- **lea** atentamente el manual de funcionamiento,
- **respete** las precauciones de empleo y las condiciones de utilización, a saber la temperatura, la humedad, la altitud, el grado de contaminación y el lugar de utilización).



PRECAUCIONES DE USO



Este instrumento está protegido contra tensiones accidentales que no excedan 50 V respecto a tierra en categoría de medida IV. La protección asegurada por el instrumento puede verse comprometida si este se utiliza de una forma no especificada por el fabricante.

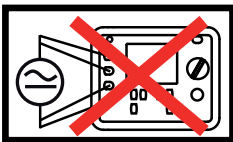

- No realice ninguna medida en conductores que puedan estar conectados a la red o en conductores de tierra no desconectados.

- Respete la tensión y la intensidad máximas asignadas y la categoría de medida.
- No supere nunca los valores límites de protección indicados en las especificaciones.
- Respete las condiciones de uso, es decir la temperatura, la humedad, la altitud, el grado de contaminación y el lugar de uso.



- No utilizar el C.A 6470N ni sus accesorios si parecen estropeados.

- Utilice únicamente el bloque adaptador de red suministrado con el instrumento.
- Utilice accesorios de conexión cuya categoría de sobretensión y tensión de servicio sean superiores o iguales a las del instrumento de medida (50V CAT IV). Utilice únicamente accesorios que cumplan con las normas de seguridad (IEC 61010-2-031 y 32).



- Toda operación de reparación de avería o verificación metrológica se debe efectuar por una persona competente y autorizada.

- Utilice medios de protección adecuados (botas y guantes aislantes).

Advertencia:

La equipotencialidad de las diferentes ubicaciones de las picas, utilizadas durante una medida de tierra, puede verse alterada si se producen importantes defectos en instalaciones eléctricas cercanas o ciertas condiciones meteorológicas (tormentas). Incumbe al operario juzgar de la oportunidad de proseguir o de aplazar la campaña de medida para cada caso.

ÍNDICE

1. PRIMERA PUESTA EN MARCHA	4
1.1. Desempaquetado	4
1.2. Etiqueta de características	4
1.3. Recarga de la batería	5
2. PRESENTACIÓN DEL INSTRUMENTO	6
2.1. Funcionalidades del instrumento	7
2.2. Teclado.....	7
2.3. Pantalla	8
2.4. Principio de funcionamiento	9
3. MODO AUTOMÁTICO	10
3.1. Medida de resistencia	10
3.2. Medida de tierra 3P	13
3.3. Medida de tierra 4P	15
3.4. Medida de la resistividad del terreno ρ	16
4. INDICACIÓN DE ERROR	20
4.1. Resistencia de pica demasiado alta.....	20
4.2. Rebasamiento de rango.....	20
4.3. Conexión incorrecta	20
4.4. Indicadores de límites de uso.....	20
5. MEDIDAS EN MODO MANUAL	22
5.1. Selección de la frecuencia de medida	22
5.2. Conmutación de la tensión de medida.....	22
5.3. Ajustes manuales para la medida de resistencia.....	23
5.4. Ajustes manuales para la medida de tierra 3P	23
5.5. Ajustes manuales para la medida de tierra 4P	24
5.6. Ajustes manuales para la medida de resistividad del terreno	25
5.7. Estabilización.....	25
6. FUNCIÓN MEMORIA	26
6.1. Memorización de los resultados de medida	26
6.2. Lectura de los resultados memorizados	27
6.3. Borrado de la memoria	28
7. CONFIGURACIÓN SETUP	30
7.1. Pulsar la tecla CONFIG	30
7.2. Pulsar la tecla DISPLAY	30
7.3. Pulsar la tecla MEM.....	31
7.4. Pulsar la tecla <i>MR</i>	31
7.5. Parámetros internos.....	31
7.6. Control de la pantalla	31
8. MENSAJES DE ERROR	32
9. CONEXIÓN A UN PC Y SOFTWARE DE ANÁLISIS	33
10. CARACTERÍSTICAS TÉCNICAS	34
10.1. Condiciones de referencia	34
10.2. Características eléctricas.....	34
10.3. Alimentación	38
10.4. Condiciones ambientales.....	39
10.5. Características constructivas	39
10.6. Conformidad con las normas internacionales	39
10.7. Compatibilidad electromagnética.....	39
11. TÉRMINOS Y DEFINICIONES	40
12. GLOSARIO	41
13. MANTENIMIENTO	42
13.1. Limpieza.....	42
13.2. Sustitución del fusible.....	42
13.3. Sustitución de la batería	43
13.4. Comprobación metrológica	44
13.5. Reparación.....	44
14. GARANTÍA, SERVICIO	45
15. PARA PEDIDOS	46
15.1. Accesorios	46
15.2. Recambios	46

1. PRIMERA PUESTA EN MARCHA

1.1. DESEMPAQUETADO

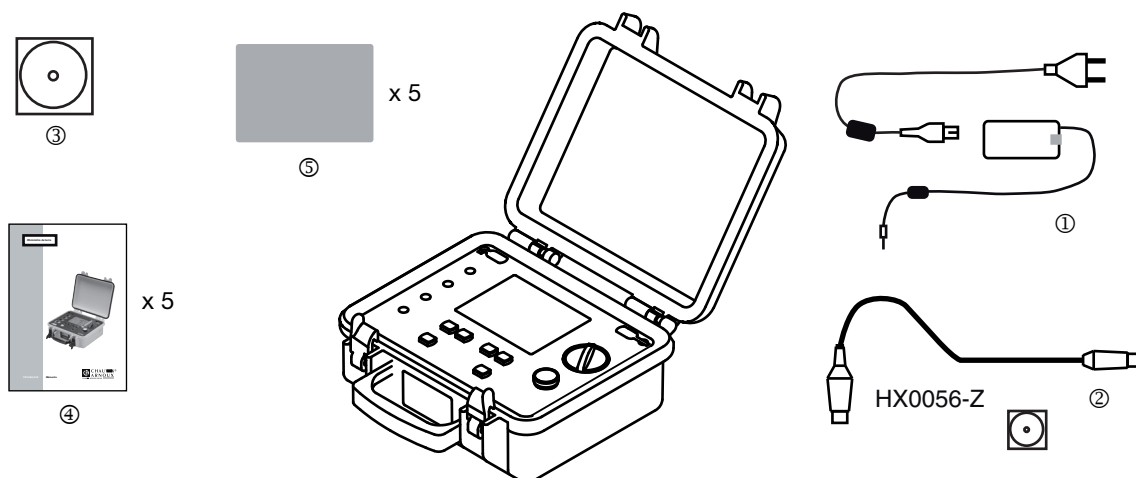

- ① Un adaptador de red + cable de red 2 polos para recargar la batería con la red eléctrica.
- ② Un software de exportación de datos + un cable de comunicación óptico / USB.
- ③ 5 manuales de instrucciones (1 por idioma) en CD-ROM.
- ④ 5 manuales de uso simplificados (1 por idioma).
- ⑤ 5 etiquetas características (1 por idioma).

1.2. ETIQUETA DE CARACTERÍSTICAS

Pegue una de las 5 etiquetas de características entregadas en el interior del embalaje del equipo, elija su idioma.

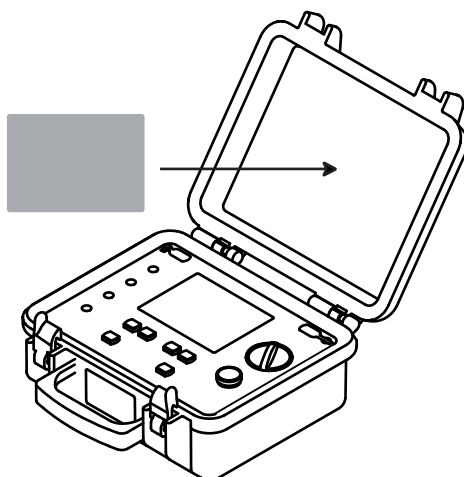

1.3. RECARGA DE LA BATERÍA

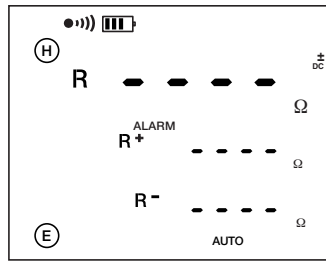
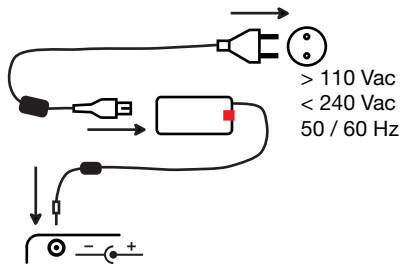

Duración de la recarga: 3 h 30

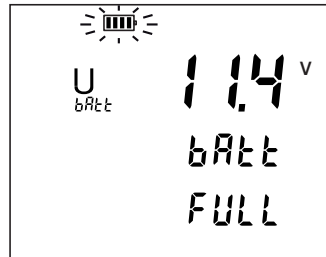

Empiece por recargar completamente la batería antes de la primera utilización. La carga debe realizarse entre 0 y 40°C.

Puede que la batería esté completamente descargada después de un almacenamiento de larga duración. En tal caso, la primera carga puede durar varias horas. Se recomienda efectuar varios ciclos sucesivos de carga y descarga completa (de 3 a 5 ciclos) para que la batería recobre su capacidad inicial.

Para realizar un ciclo de descarga, ponga el conmutador en posición $m\Omega$.

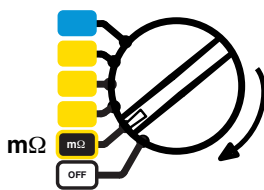

Efectuar un cortocircuito conectando un cable entre los bornes H y E.

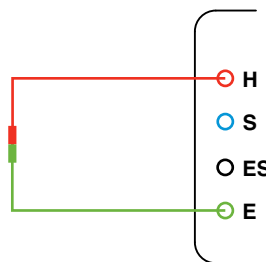

Ponga el instrumento en modo manual. Pulse la tecla CONFIG, luego la tecla \blacktriangleright y 3 veces la tecla CONFIG.

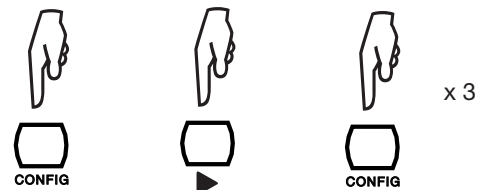

Inicie la medida pulsando el botón START/STOP.



Deje que prosiga la medida hasta que se descargue completamente la batería.

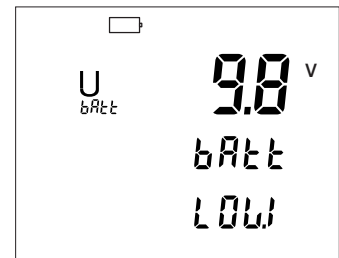
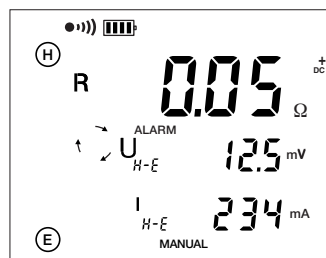

2. PRESENTACIÓN DEL INSTRUMENTO

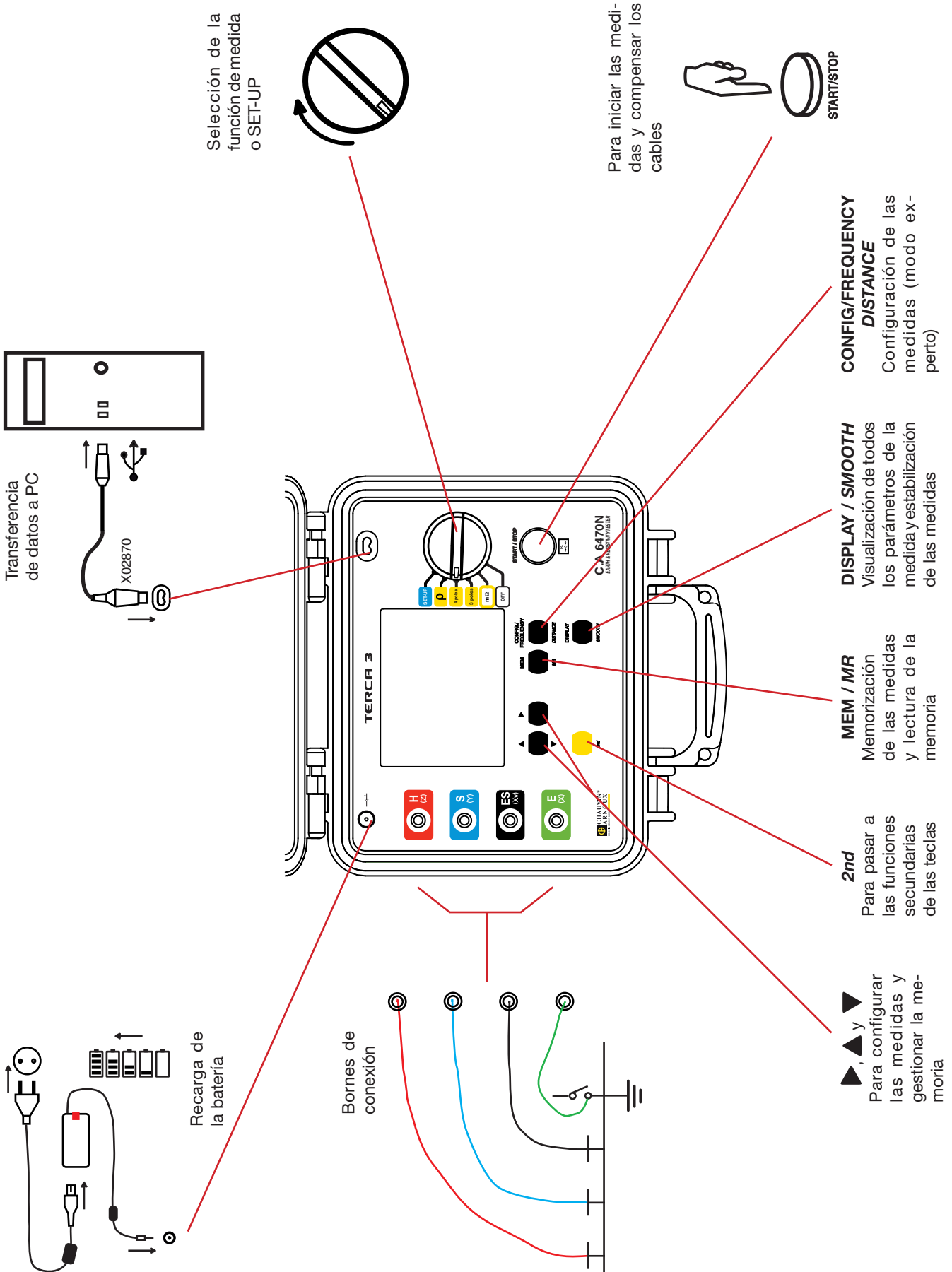

2.1. FUNCIONALIDADES DEL INSTRUMENTO

El ohmímetro de tierra C.A 6470N es un instrumento de medida portátil completo para realizar medidas de tierra y medidas de resistividad de los terrenos. Se presenta en una carcasa resistente y estanca. Se alimenta por una batería recargable con cargador incorporado.

Funciones de medida	: resistencia a 2 hilos o 4 hilos, resistencia de tierra a 3 puntos o 4 puntos acoplamiento de las resistencias de tierra resistividad de los terrenos
Comando	: conmutador de 6 posiciones, teclado 6 teclas y un botón START/STOP
Visualización	: pantalla LCD 108 x 84 mm, retroiluminado, con 3 niveles de visualización digital simultáneos

2.2. TECLADO

Cuando el zumbador está activo (símbolo ●))) visualizado), el instrumento confirma cada presión sobre una tecla por una señal acústica. Si la señal acústica se vuelve más aguda, es que está prohibido pulsar la tecla o no surte efecto.

Se emite una segunda señal acústica cuando se mantiene pulsada una tecla durante más de 2 segundos.

A continuación, se describen brevemente las funciones de las teclas.

Caso especial:

Para incrementar una cifra o un número que parpadea, pulse la tecla ▲.

Para disminuir una cifra o un número que parpadea, pulse 2nd y ▲. El símbolo 2nd que se sigue visualizando indica que la tecla 2nd sigue activa sin tener que pulsarla a cada vez y que se puede acceder directamente a la tecla ▼. Para invertir el sentido, pulse de nuevo la tecla 2nd.

Parar modificar una unidad o una frecuencia, pulse la tecla ►.

2.3. PANTALLA

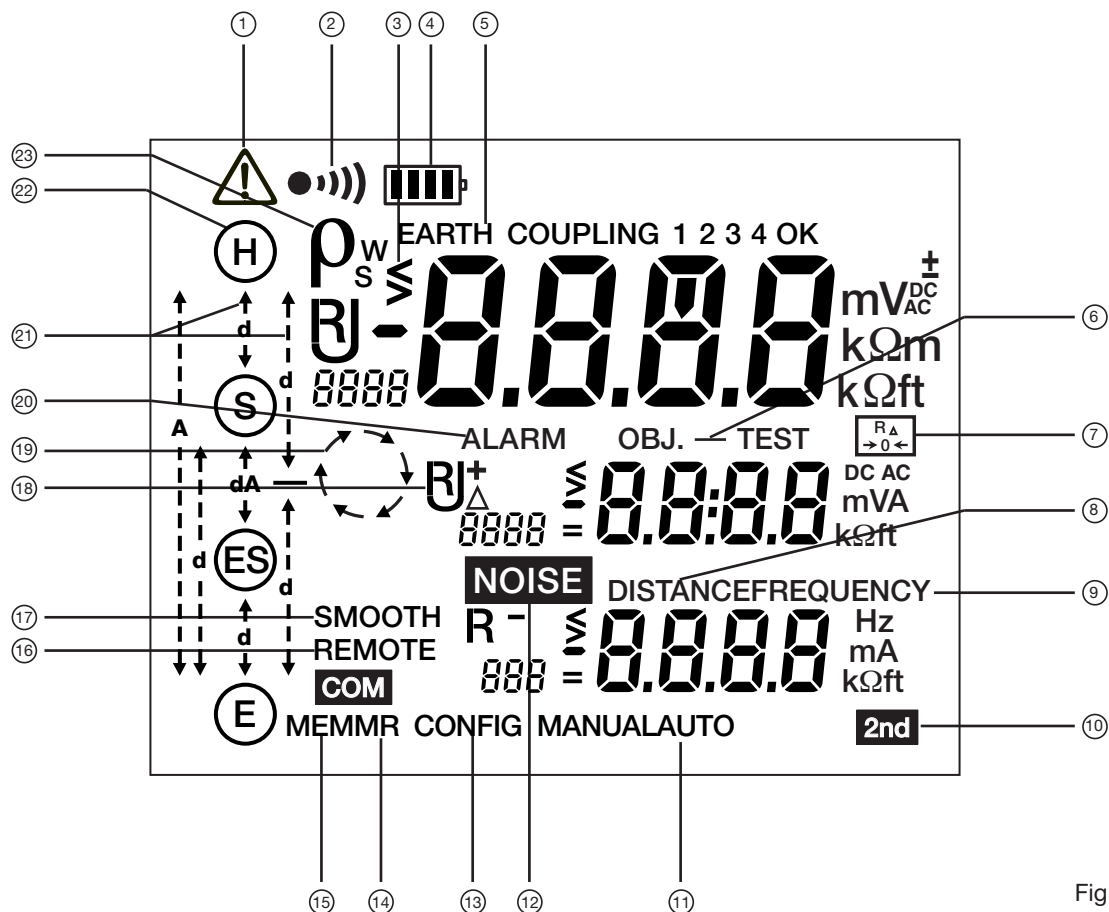



Fig. 1

- ① Símbolo de PELIGRO.
- ② El zumbador está funcionando.
- ③ El símbolo que parpadea > o < indica que se ha sobrepasado el rango.
- ④ Indica el estado de carga de la batería.
- ⑤ Indica si se ha seleccionado la medida de tierra 3 polos (EARTH) o la medida de acoplamiento de tierra (EARTH COUPLING).
- ⑥ N° de objeto (OBJ) y de TEST para la memorización de los resultados.
- ⑦ La compensación de la resistencia de los cables en medida a 2 hilos está activa.
- ⑧ La función DISTANCE que permite introducir los valores de distancia está activa.
- ⑨ La función FREQUENCY que permite cambiar manualmente de frecuencia durante una medida está activa.
- ⑩ Se ha pulsado la tecla 2nd.
- ⑪ El modo MANUAL o AUTO está activo.
- ⑫ Presencia de señales parásitas (NOISE) que falsean la medida.
- ⑬ El modo CONFIG que permite modificar los parámetros de medida está activo.
- ⑭ El modo MR, para visualizar los resultados guardados, está activo.
- ⑮ El modo MEM (memorización de los resultados) está activo.
- ⑯ Indica que el instrumento está controlado por un ordenador (REMOTE).
- ⑰ La estabilización de los resultados de medida (SMOOTH) está activa.
- ⑱ Visualización de la magnitud medida (R, U, I).

- ⑲ Círculo de flechas giratorio que indica que se está realizando una medida.
- ⑳ Indica que la función ALARM está activa.
- ㉑ Flechas que definen las distancias d o/y A.
- ㉒ Indica los bornes H, S, ES y E a conectar según la función de medida seleccionada (fija) o que faltan (parpadeando).
- ㉓ Visualización de la resistividad del terreno ρ medida según el método Wenner o Schlumberger (ρ_w o ρ_s).

En el presente manual, el símbolo  indica un parpadeo.

2.4. PRINCIPIO DE FUNCIONAMIENTO

El instrumento dispone de 2 tipos de funcionamiento:

- un modo automático para los usos más corrientes,
- un modo manual o experto que permite cambiar los parámetros de las funciones de medida.

2.4.1. MODO AUTOMÁTICO

- Posicione el conmutador en la función seleccionada,
- Efectúe las conexiones según la función seleccionada,
- Pulse el botón START. El instrumento realiza la medida y se para automáticamente.
- Lea el resultado de la medida en la pantalla y los parámetros correspondientes mediante la tecla DISPLAY. Usted puede guardar estos datos en la memoria interna del instrumento.

2.4.2. MODO MANUAL O EXPERTO

- Posicione el conmutador en la función seleccionada,
- Efectúe las conexiones según la función seleccionada,
- Seleccione el modo "MANUAL".
- Seleccione los diferentes parámetros de medida mediante la tecla CONFIG.
- Pulse el botón START. Durante la medida, se puede modificar la frecuencia de medida o el sentido de la corriente (medida de resistencia) para ver las incidencias en la medida en curso y consultar los parámetros correspondientes a dicha medida mediante la tecla DISPLAY.
- Se para la medida pulsando el botón STOP en cuanto los resultados de medida parezcan satisfactorios.
- Lea el resultado de la medida en la pantalla y los parámetros correspondientes mediante la tecla DISPLAY. Usted puede guardar estos datos en la memoria interna del instrumento.

3. MODO AUTOMÁTICO

3.1. MEDIDA DE RESISTENCIA

3.1.1. MEDIDA A 2 HILOS

Posicione el conmutador en $m\Omega$.

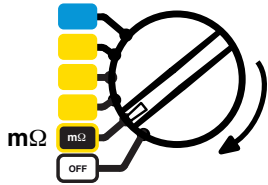

Conecte la resistencia a medir entre los bornes H y E. No debe estar bajo tensión.

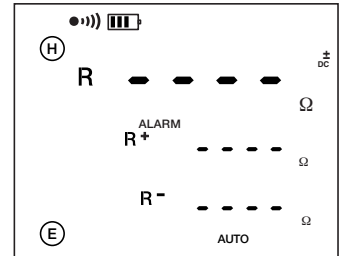
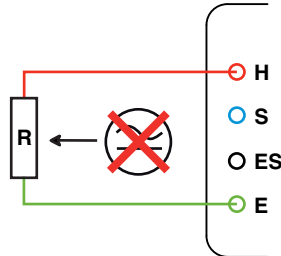

Inicie la medida pulsando el botón START/STOP.

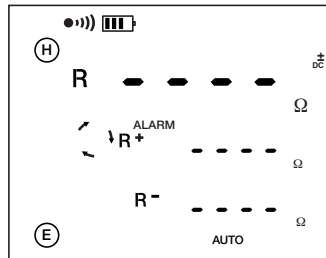

El instrumento efectúa una medida con una corriente positiva (R+), luego invierte el sentido de la corriente y efectúa una nueva medida (R-).

$$R = \frac{(R+) + (R-)}{2}$$

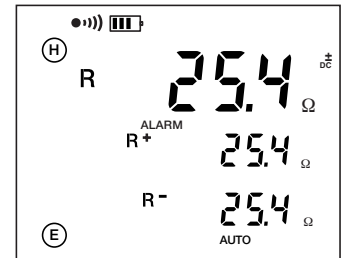

Para visualizar los parámetros de la medida, pulse varias veces la tecla DISPLAY.

Se visualizan las siguientes magnitudes en el instrumento (véase glosario § 12):

$R+$, $R-$, $+U_{H-E}$, $+I_{H-E}$, $-U_{H-E}$, $-I_{H-E}$, U-Act (U_{H-E} y su frecuencia), y $R_{\Delta 0}$ si se ha realizado una compensación de los cables.

3.1.2. COMPENSACIÓN DE LOS CABLES DE MEDIDA

Esta compensación permite restar el valor de los cables de medida al valor de la resistencia medida y así obtener una medida más exacta.

Cortocircuite los cables de medida.

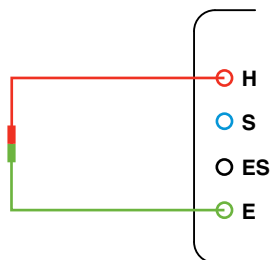

Inicie la medida pulsando la tecla 2nd y luego el botón START/STOP.

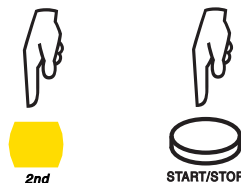

Este valor se deducirá de todos los valores de las resistencias medidos luego.

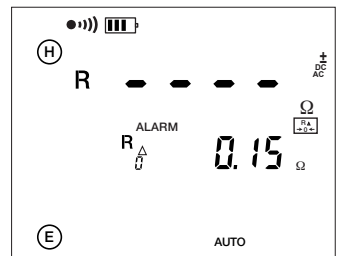

Se pierde el valor de la compensación de los cables de medida en cuanto se gira el conmutador.

3.1.3. FUNCIÓN ALARMA

Esta función sólo existe para la medida de resistencia a 2 hilos. Por defecto, la alarma visual (el símbolo ALARM parpadea) y acústica (suena el zumbador durante unos segundos) se pone en marcha cuando $R < 2 \Omega$. Se puede modificar este umbral en la función SET-UP.

Posicione el conmutador en SET-UP.



Para quitar la alarma (OFF).



Para tener acceso al sentido de la alarma.

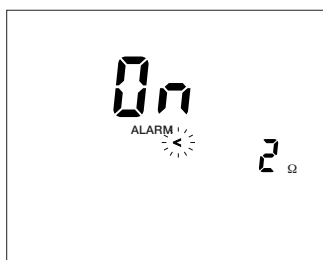

Para seleccionar una alarma baja (<) o fuerte (>).



Para ajustar el valor de la alarma entre 1 y 999 Ω.

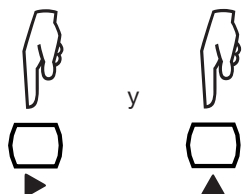

Para finalizar el ajuste de la alarma.

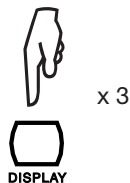

3.1.4. MEDIDA A 4 HILOS

Esta medida permite obtener una mayor resolución (10 veces mejor que con la medida a 2 hilos) para las resistencias de bajo valor y no necesita compensación de los cables de medida.

Se debe configurar primero el instrumento en medida a 4 hilos.

Pulse la tecla CONFIG

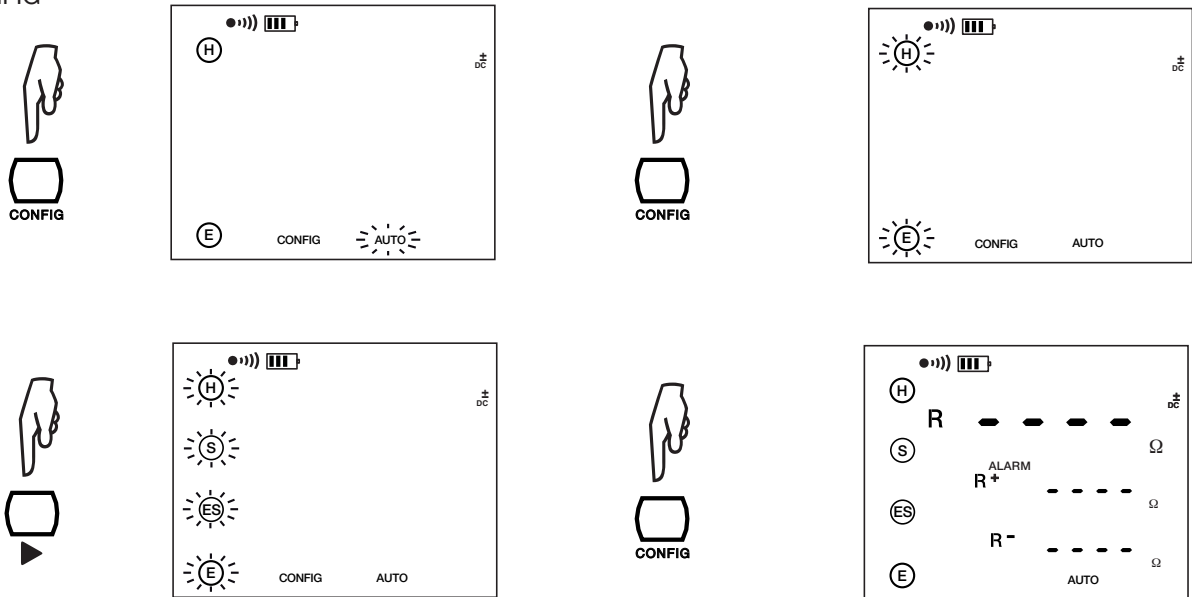

Para volver en medida a 2 hilos, sólo debe repetir esta serie de operaciones.

Conecte la resistencia a medir en 4 hilos. No debe estar bajo tensión.

Inicie la medida pulsando el botón START/STOP.

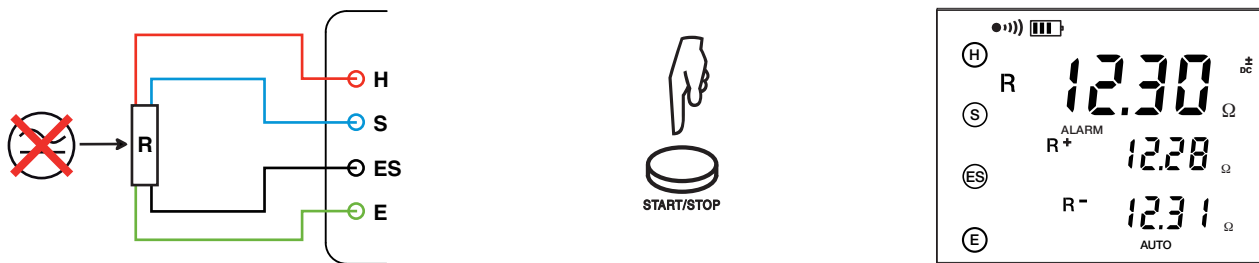

Para visualizar los parámetros de la medida, pulse varias veces la tecla DISPLAY.

Se visualizan las siguientes magnitudes en el instrumento (véase el glosario § 12): R+, R-, +U_{S-ES}, +I_{H-E}, -U_{S-ES}, -I_{H-E}, U-Act (U_{S-ES} y su frecuencia, U_{H-E} y su frecuencia).

3.2. MEDIDA DE TIERRA 3P

Esta función permite medir una resistencia de tierra con 2 picas auxiliares.

Existen varios métodos de medida. Le recomendamos utilizar el método llamado de los "62%".

Posicione el conmutador en 3 polos.

Clave las picas H y S de forma que estén alineadas con respecto a la toma de tierra. La distancia, entre la pica S y la toma de tierra, es igual al 62% de la distancia entre la pica H y la toma de tierra. La distancia entre las picas es de 30 m como mínimo.

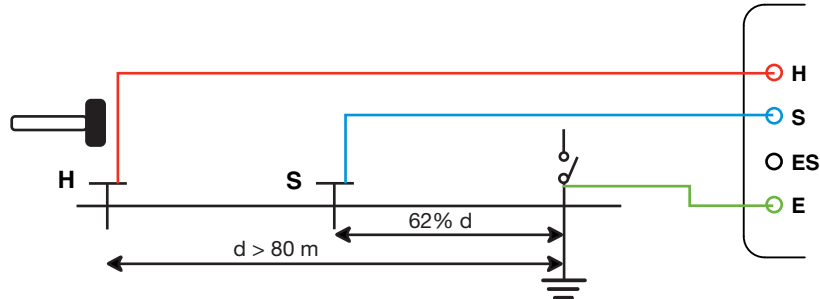
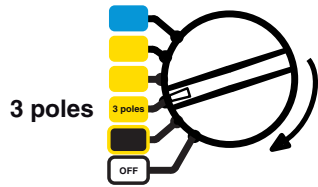

Con el fin de evitar interferencias electromagnéticas, se recomienda devanar el cable del tensor por completo, colocar los cables en el suelo, sin hacer bucles, tan lejos como sea posible unos de otros y evitar la proximidad directa o paralela con conductos metálicos (cables, raíles, valla, etc.). Conecte los cables a los bornes H y S, desconecte el puente de comprobación, luego conecte el borne E a la toma de tierra a controlar.

Inicie la medida pulsando el botón START/STOP.

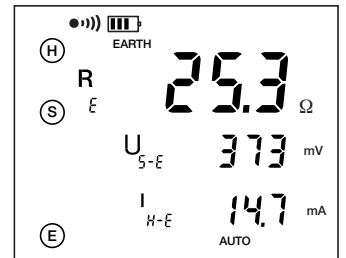
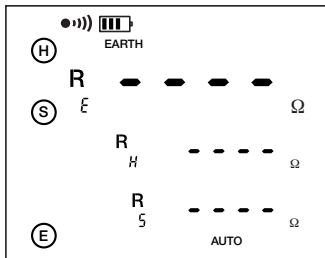

Para visualizar los parámetros de la medida, pulse varias veces la tecla DISPLAY.

Se visualizan las siguientes magnitudes en el instrumento (véase el glosario § 12): R_E , U_{S-E} , I_{H-E} , U-Act (U_{H-E} y su frecuencia, U_{S-E} y su frecuencia).

Añadiendo R_H , R_S si se ha iniciado la medida manteniendo pulsado el botón START/STOP.

Para medir las resistencias de las picas H y S, o si la resistencia de las picas es demasiado importante (véase § 4), inicie la medida **manteniendo pulsado** el botón START/STOP.

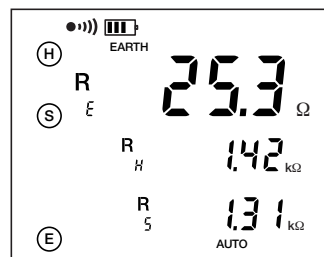
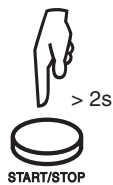

3.2.1 RECOMENDACIONES PARA REALIZAR UNA MEDIDA FIABLE

■ Desplazamiento de las picas auxiliares

Desplace la pica S hacia la pica H a una distancia de 10% de d , y vuelva a efectuar una medida. Luego desplace de nuevo la pica S a una distancia de 10% de d , pero hacia la toma de tierra.

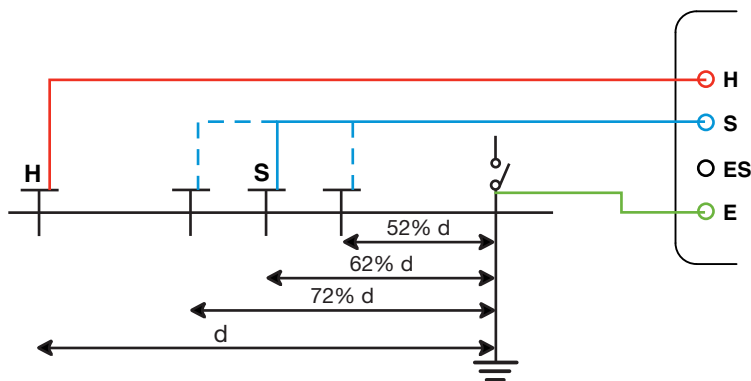

Los 3 resultados de medida deben ser idénticos a unos pocos % de diferencia. En este caso, es válida la medida.

Si no fuera así, es que la pica S se encuentra en la zona de influencia de la toma de tierra. Entonces se tiene que aumentar la distancia d y proceder de nuevo a las medidas.

■ Posicionamiento de las picas auxiliares

Para asegurarse de que no se vean falseadas las medidas por parásitos, se recomienda repetir la medida con picas auxiliares clavadas a una distancia distinta y orientadas hacia otra dirección (por ejemplo, desplazadas a 90° respecto a la primera línea de medida).



Si se obtienen los mismos valores, su medida es fiable. Si los valores difieren bastante, es probable que hayan influido sobre la medida corrientes telúricas o una vena de agua subterránea. También puede resultar útil clavar las picas a mayor profundidad y/o humidificar su emplazamiento para disminuir su resistencia de contacto con el terreno.

Procure que no pasen los cables de conexión de las picas de tierra a proximidad directa de o en paralelo a otros cables (de transmisión o de alimentación), conductos metálicos, raíles o vallas. En efecto, las altas frecuencias de prueba podrían provocar efectos de diafonía no deseados y perturbar las medidas.

3.3. MEDIDA DE TIERRA 4P

Esta función es apropiada para las medidas de resistencias de tierra muy bajas. Permite conseguir una mejor resolución (10 veces mejor que con la medida 3P) y de eliminar la resistencia de los cables de medida.

Ponga el conmutador en la posición 4 polos.

Clave las picas H y S con un espacio mínimo de 30 m entre cada una.

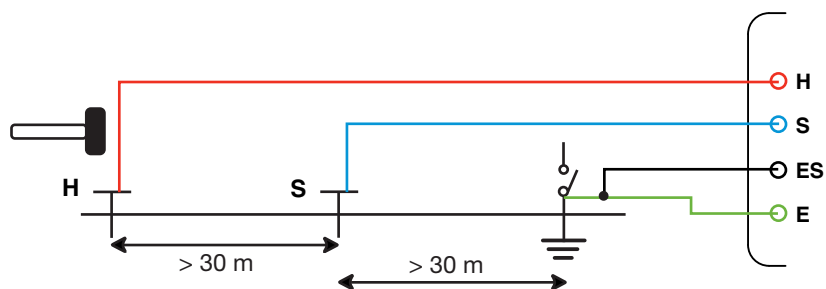
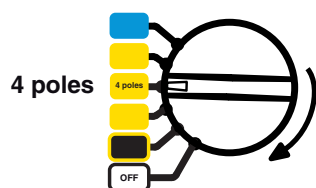

Con el fin de evitar interferencias electromagnéticas, se recomienda devanar el cable del tensor por completo, colocar los cables en el suelo, sin hacer bucles, tan lejos como sea posible unos de otros y evitar la proximidad directa o paralela con conductos metálicos (cables, raíles, valla, etc.). Conecte los cables a los bornes H y S, desconecte el puente de comprobación, luego conecte los bornes E y ES a la toma de tierra a controlar.

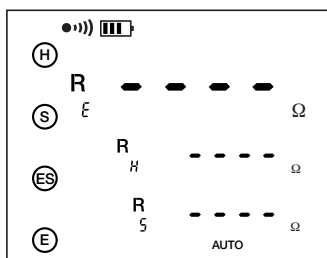

Inicie la medida pulsando el botón START/STOP.

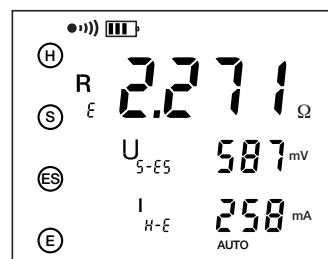

Para visualizar los parámetros de la medida, pulse varias veces la tecla DISPLAY.

Se visualizan las siguientes magnitudes en el instrumento (véase el glosario § 12): R_E , U_{S-E} , I_{H-E} , U-Act (U_{H-E} y su frecuencia, U_{S-E} y su frecuencia).

Añadiendo R_H , R_S , U_{H-E} si se ha iniciado la medida manteniendo pulsado el botón START/STOP.

Para medir las resistencias de las picas H y S, o si la resistencia de las picas es demasiado importante (véase § 4), inicie la medida **manteniendo pulsado** el botón START/STOP.

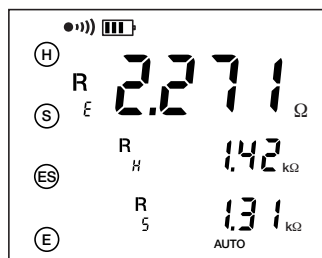
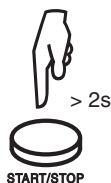

Se recomienda repetir la medida con picas auxiliares clavadas a una distancia distinta y orientadas hacia otra dirección (véase § 3.2.1).

3.4. MEDIDA DE LA RESISTIVIDAD DEL TORRENO ρ

Puede elegir entre los métodos Wenner y Schlumberger para medir la resistividad del terreno. La diferencia entre los dos métodos reside en la ubicación de las picas. Por defecto, el instrumento propone el método Wenner, pero si usted desea cambiar la distancia entre las picas, utilice el método Schlumberger que permite desplazar únicamente 2 picas de medida en vez de 3.

La medida de la resistividad del terreno con diferentes distancias d , y por consiguiente a diferentes capas de profundidad del terreno, permite establecer perfiles de resistividad de dicho terreno que pueden resultar útiles para los análisis geológicos, la exploración de yacimientos, los estudios hidrológicos, etc., y determinar la ubicación de una toma de tierra.

3.4.1. ELECCIÓN DEL MÉTODO DE MEDIDA

Por defecto, el método utilizado es el Wenner. Para seleccionar el método Schlumberger, proceda como se indica a continuación:

Ponga el conmutador en la posición ρ .

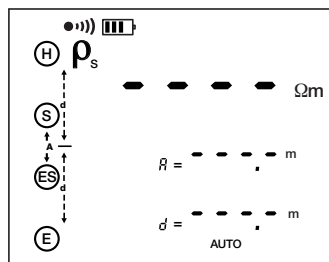
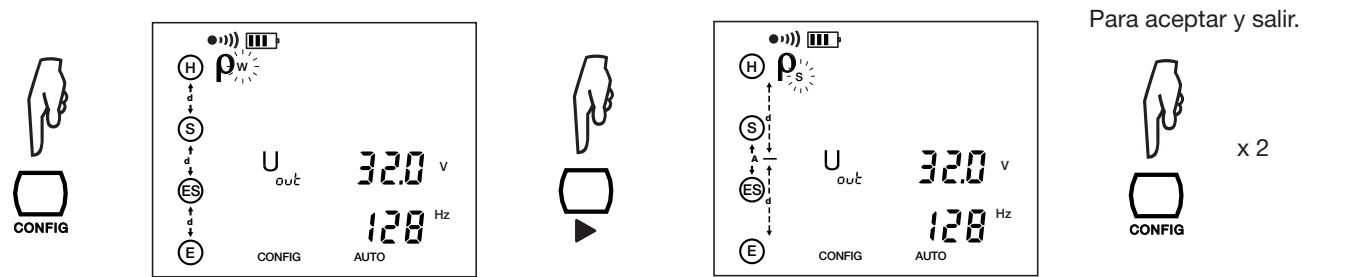
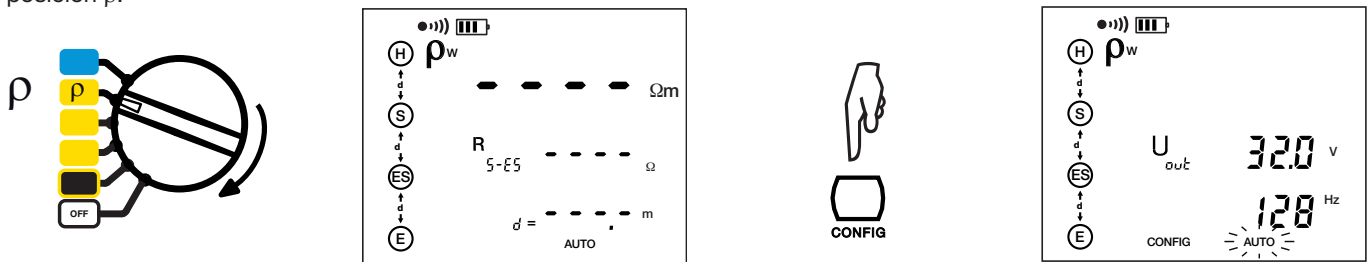

Para volver al método Wenner, sólo debe repetir esta serie de pasos.

El último método de medida seleccionado (Wenner o Schlumberger) se conserva en la memoria cuando se apaga el instrumento.

3.4.2. PROGRAMACIÓN DE LA DISTANCIA

Se puede programar la distancia antes o después de la medida. Si no está programada, sólo se visualizará el valor de R_{S-ES} , siendo el valor de ρ indefinido.

Ponga el conmutador en la posición ρ .

Pulse la tecla **DISTANCE**.

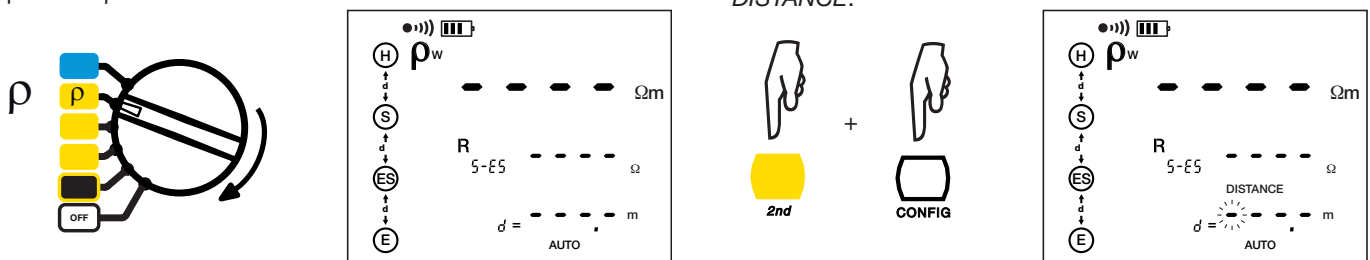

Para seleccionar las centenas (de metro).

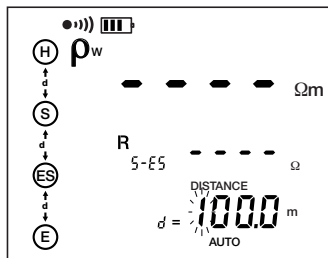

Para seleccionar las decenas.

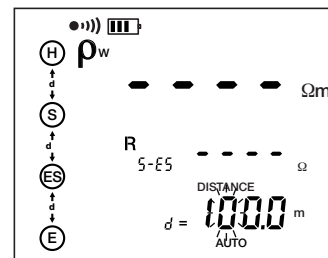

Para modificar las decenas.

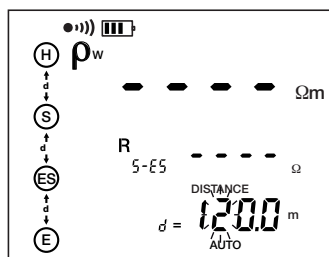

Para seleccionar y modificar los metros y decímetros.

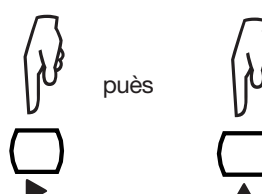

Para finalizar la programación de la distancia.

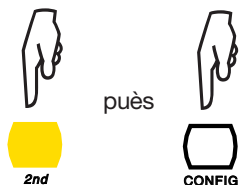

En el caso del método Schlumberger, se tiene que programar además la distancia A. De la misma manera que para la distancia d.

3.4.3. MÉTODO WENNER

Ponga el conmutador en la posición ρ .

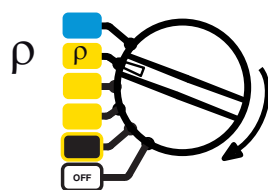

Clave las 4 picas de tierra en línea recta a una distancia d entre ellas y a una profundidad $p < 1/3 d$. La distancia d debe estar comprendida entre 2 y 30 m. Conecte los cables a las picas y luego a los bornes H, S, ES y E.

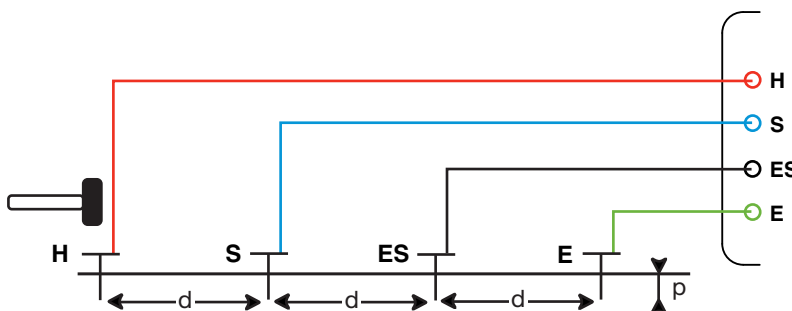

Con el fin de evitar interferencias electromagnéticas, se recomienda devanar el cable del tensor por completo, colocar los cables en el suelo, sin hacer bucles, tan lejos como sea posible unos de otros y evitar la proximidad directa o paralela con conductos metálicos (cables, raíles, valla, etc.).

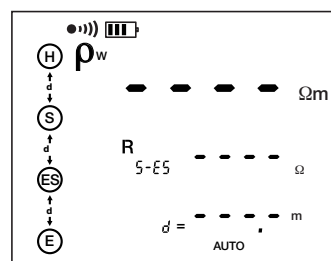

Programa la distancia d e inicie la medida pulsando el botón START/STOP.

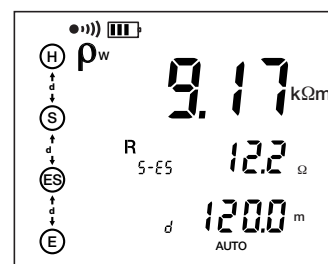

$$\rho_w = 2 \cdot \pi \cdot d \cdot R_{S-ES}$$



Para visualizar los parámetros de la medida, pulse varias veces la tecla DISPLAY.



Se visualizan las siguientes magnitudes en el instrumento (véase el glosario § 12): ρ_w , R_{S-ES} , d , U_{S-ES} , I_{H-E} , $U-Act$ (U_{S-ES} y su frecuencia, U_{H-E} y su frecuencia).



Para medir las resistencias de las picas H, S, ES y E, o si la resistencia de las picas es demasiado importante (véase § 4), inicie la medida manteniendo pulsado el botón START/STOP.

Se visualizan en el instrumento R_{P-E} y R_{P-H} , luego R_{P-ES} y R_{P-S} .

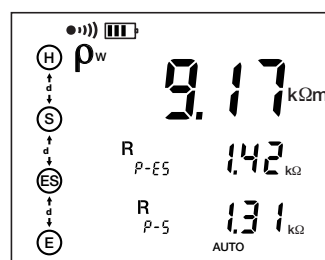
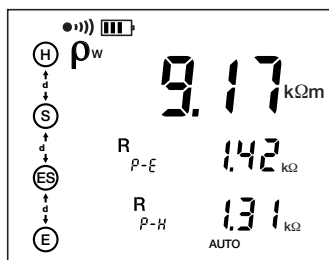

Los elementos metálicos situados en el terreno (raíles de ferrocarril, canalizaciones, etc.) o las venas de agua subterráneas pueden influir sobre la resistividad del terreno en una dirección dada. Se aconseja entonces realizar otra medida, disponiendo las picas a 90° respecto de la primera medida, para revelar eventuales efectos directivos. Por otro lado, se recomienda realizar varias medidas con distintas distancias d para eliminar los efectos locales que puedan falsear la medida.

Cuanto más se incrementa la distancia entre las picas y su profundidad de hundimiento, más se toma en cuenta las capas profundas del terreno.

3.4.4. MÉTODO SCHLUMBERGER

Clave las 2 picas S y ES a una distancia A uno del otro. Luego, clave las dos picas H y E en la prolongación de esta línea recta, a una distancia d medida a partir de la mitad de la distancia A . La distancia d debe estar comprendida entre 2 y 30 m. Clave las picas a una profundidad p que no supere el 1/3 de d . Conecte los cables a las picas y luego a los bornes H, S, ES y E.

Ponga el conmutador en la posición ρ .

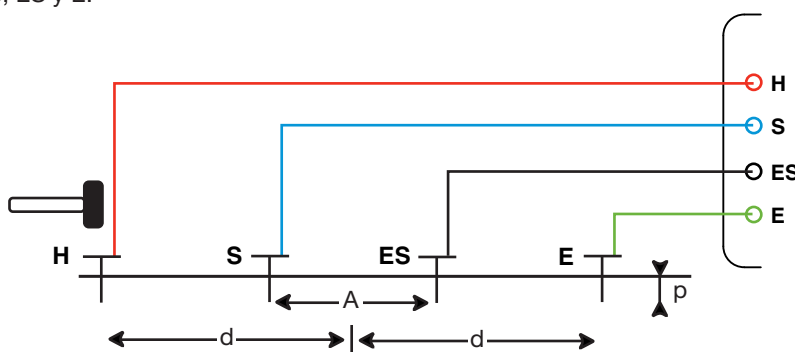
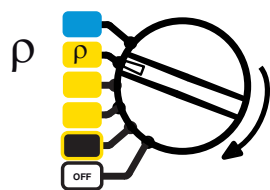

Con el fin de evitar interferencias electromagnéticas, se recomienda devanar el cable del tensor por completo, colocar los cables en el terreno, sin hacer bucles, tan lejos como sea posible unos de otros y evitar la proximidad directa o paralela con conductos metálicos (cables, raíles, valla, etc.).

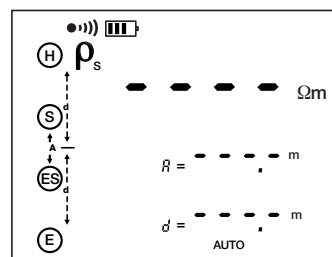

Programa las distancias d y A (véase § 3.4.2.).

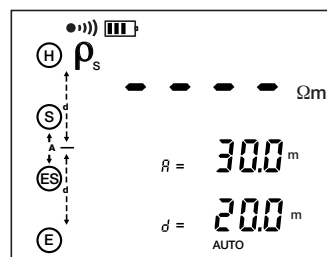

Inicie la medida pulsando el botón START/STOP.



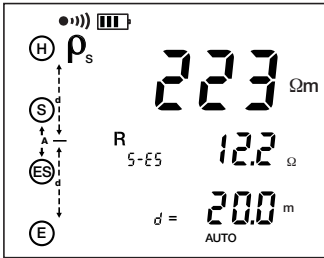

Para visualizar los parámetros de la medida, pulse varias veces la tecla DISPLAY.

Se visualizan las siguientes magnitudes en el instrumento (véase el glosario § 12):

ρ_s , R_{S-ES} , d , A , U_{S-ES} , I_{H-E} , $U-Act$ (U_{S-ES} y su frecuencia, U_{H-E} y su frecuencia).

$$\rho_s = 2 \cdot \pi \cdot \frac{d^2 - \frac{A^2}{4}}{A} \cdot R_{S-ES}$$

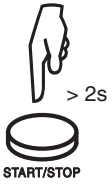

Para medir las resistencias de las picas H, S, ES y E, o si la resistencia de las picas es demasiado importante (véase § 4), inicie la medida manteniendo pulsado el botón START/STOP.

Se visualizan en el instrumento R_{P-E} y R_{P-H} , luego R_{P-ES} y R_{P-S} .

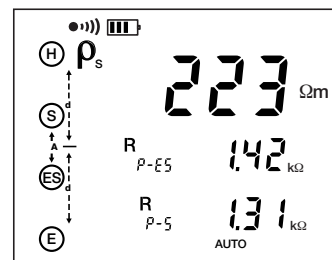
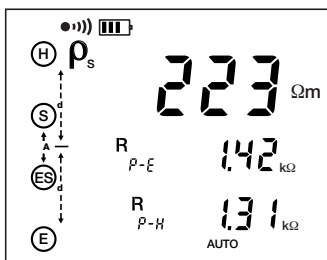

4. INDICACIÓN DE ERROR

4.1. RESISTENCIA DE PICA DEMASIADO ALTA

Esto puede ocurrir en medida de tierra 3 polos o 4 polos, o en medida de resistividad.

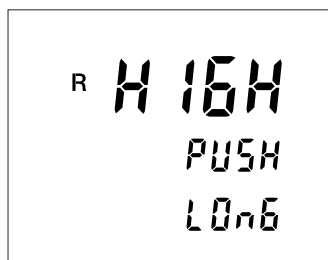

Se visualiza este mensaje cuando se ha iniciado la medida pulsando brevemente el botón START/STOP y las resistencias de las picas son demasiado altas.

Se tiene entonces que iniciar la medida manteniendo pulsado el botón START/STOP. El instrumento mide entonces el valor de las picas y lo compensa para que se visualice el resultado correcto.

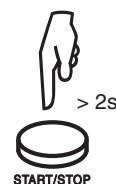

4.2. REBASAMIENTO DE RANGO



o



El símbolo > o < que parpadea indica que se rebasa el rango de medida.



y



Si los 2 símbolos parpadean simultáneamente, es que la precisión del valor que se visualiza está por encima de los valores especificados o sometido a fuertes fluctuaciones. El hecho de activar la función de estabilización (SMOOTH) puede ser una solución.



4.3. CONEXIÓN INCORRECTA



Estos parpadeos indican que un borne debería estar conectado/a y no lo está, o que está conectado/a cuando no tendría que estarlo.

Debe restablecer las conexiones correctas, si no la medida no se puede tomar.

Un parpadeo del borne H también puede indicar que la corriente $I_{H,E}$ es demasiado débil.

Un parpadeo del borne S también puede indicar que la resistencia R_s es demasiado grande.

Para disminuir $R_{H,E}$, puede añadir una o varias picas, separadas por una distancia de 2 metros entre ellas, en el tramo H del circuito o incrementar la tensión de prueba.

Para disminuir R_s , puede añadir una o varias picas, separadas por una distancia de 2 metros entre ellas, en el tramo S del circuito.

Para reducir la resistencia de las picas, también puede clavarlas a mayor profundidad, comprimir bien la tierra alrededor, o regarlas con un poco de agua.

4.4. INDICADORES DE LÍMITES DE USO



Este parpadeo durante una medida **pasiva** significa que el instrumento ha detectado la presencia de una tensión externa superior a 42 V en los bornes y que la medida no se puede tomar.

Este parpadeo durante una medida **activa** significa que se ha rebasado los límites de funcionamiento.



Si este símbolo está encendido constantemente durante una medida activa, es que los valores medidos están sometidos a importantes fluctuaciones o que hay una conexión incorrecta.







NOISE

Si se visualiza el símbolo NOISE (ruido), esto significa que una tensión parásita exterior puede falsear la medida. Usted puede entonces pasar al modo manual y modificar la tensión y/o la frecuencia de medida para poder realizar una medida correcta.

Estos indicadores se activan después del inicio de la medida cuando:

- Los valores R_H y/o R_S son demasiado altos,
- La corriente de medida I_{H-E} es demasiado débil,
- La inestabilidad de la medida es importante.

Se indican al operario estas condiciones de medida que pueden llevar a resultados inciertos en la pantalla del aparato de la forma siguiente:

Funciones	Umbral de disparo	Indicación en la pantalla
3P, 4P, ρ	$I_{H-E} < 1 \text{ mA}$	 parpadea ⁽²⁾  parpadea
Todas	$R_S > 30 \text{ k}\Omega$	 parpadea ⁽²⁾  parpadea
Todas	Valores medidos (U, I, R) inestables, que varían de más de un 5% alrededor del valor promedio. ⁽¹⁾	 fijo ⁽²⁾  parpadea
Todas	$U_{S-ES}, U_{S-E}, U_{H-E} > 42 \text{ V}$	 parpadea ⁽²⁾
Todas	Tensión parásita cuya frecuencia y/o valor puede falsear la medida.	NOISE ⁽³⁾

(1) No activo si se selecciona la función SMOOTH.

(2) También puede aparecer el símbolo  si existe una tensión externa $> 42 \text{ V}$ en los bornes del aparato.

(3) Usted puede entonces pasar al modo manual y modificar la tensión y/o la frecuencia de medida para poder realizar una medida correcta (desaparece el símbolo NOISE de la pantalla).

5. MEDIDAS EN MODO MANUAL

Se pueden modificar los parámetros de todas las funciones de medida en modo automático descritas en el § 3 cuando se pasa al modo manual.

Para pasar al modo manual, pulse la tecla CONFIG. Se visualiza el símbolo CONFIG y el símbolo AUTO parpadea. Al pulsar la tecla **▶**, puede pasar al modo manual (visualización del símbolo MANUAL).

En modo manual, el instrumento le propone modificar distintos parámetros (que varían según la función de medida) pulsando sucesivamente la tecla CONFIG.

Cuando usted inicia una medida en modo manual, pulsando brevemente o manteniendo pulsado el botón START/STOP (gira el círculo de flechas en la pantalla), debe para pararla pulsar una segunda vez dicho botón.

5.1. SELECCIÓN DE LA FRECUENCIA DE MEDIDA

Concierne a todas las funciones excepto a $m\Omega$.

Si el instrumento no puede realizar una medida correcta a causa de señales parásitas cuya frecuencia interfiere con la de la medida, se visualiza el símbolo NOISE. También se visualiza la frecuencia de dichas señales parásitas. Usted puede entonces modificar la frecuencia de la tensión de prueba y reiniciar una medida para obtener un resultado correcto.

En modo automático, el instrumento elige automáticamente otra frecuencia, mientras que en modo manual le corresponde al usuario elegir otra frecuencia. El símbolo NOISE parpadea mientras estén presentes las señales parásitas.

Para modificar la frecuencia, pase al modo manual y pulse la tecla CONFIG hasta que parpadee la frecuencia. Puede seleccionarla pulsando la tecla **▶** :

- USr, 55, 92, 110, 119, 128 Hz (128 Hz por defecto).

Para modificar la frecuencia utilizada por el usuario (USr), pulse la tecla **▲▼** (pulse la tecla **▲▼** para incrementar el valor, y **2nd + ▲▼** para disminuirlo). Los valores disponibles se especifican en el la tabla a continuación.

Tabla de las frecuencias posibles utilizadas por el usuario USr (48 valores de 41 Hz a 513 Hz):

41	43	46	49	50	55	60	61	64	67	69	73	79	82	85	92
98	101	110	119	122	128	134	137	146	159	165	171	183	195	201	220
238	244	256	269	275	293	317	330	342	366	391	403	439	476	488	513

Para las medidas de resistividad del terreno, se limita la frecuencia usuario a 128 Hz.

Existen 2 frecuencias usuario: una para la resistividad y una para las medidas de tierra. Estos dos valores se guardan en la memoria cuando se apaga el instrumento.

5.2. CONMUTACIÓN DE LA TENSIÓN DE MEDIDA

Concierne a todas las funciones excepto a $m\Omega$.

Se recomienda bajar la tensión de prueba de 32 a 16 V en el caso de que se use el instrumento en ambientes húmedos. Para ello, pase al modo manual y pulse la tecla hasta que parpadee la tensión de salida (Uout). Elija el valor de la tensión, 16 ó 32 V, pulsando la tecla **▶**. Este ajuste de tensión será válido entonces para todas las funciones correspondientes y todos los modos de funcionamiento (automático y manual). Se guarda en la memoria aunque se apague el instrumento.

5.3. AJUSTES MANUALES PARA LA MEDIDA DE RESISTENCIA

En modo manual, pulsar sucesivamente la tecla CONFIG permite tener acceso a los parámetros descritos a continuación y de modificarlos mediante la tecla ►:

- Los símbolos de los bornes H y E parpadean (medida 2 puntos) → H S E S E parpadean (medida 4 puntos)
- POS on H y DC+ parpadean → nEg on H y DC- parpadean (inversión de la polaridad del borne H)

5.3.1. POLARIDAD DE LA TENSIÓN DE SALIDA

Por defecto, la tensión de salida U_{HE} es positiva.

Puede cambiarla a negativa.

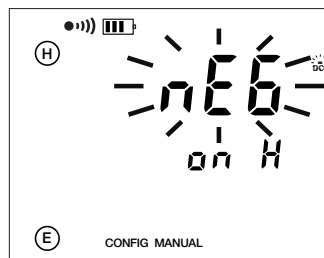
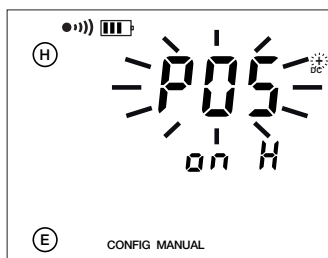

En modo manual, el instrumento no efectúa ninguna inversión de polaridad automática. Pero usted puede hacerlo manualmente pulsando la tecla CONFIG durante la medida.

5.3.2. CONTROL DE CONTINUIDAD

La medida $m\Omega$ en 2 hilos permite obtener rápidamente un resultado de medida, a la par que una señal acústica, durante un control de continuidad.

La visualización se hace en base a un rango único ($0,5 \Omega$ a $1,99 k\Omega$) y la verificación de los bornes se limita al borne H (a el se le debe conectar un cable), lo que permite iniciar la medida con el circuito abierto.

Son imprescindibles los ajustes siguientes para realizar un control de continuidad (véase § 3.1.3 y 7.2):

- Se debe seleccionar la función de medida $m\Omega$ 2 hilos,
- El instrumento se debe encontrar en modo manual,
- La función de alarma debe estar activa (On),
- El umbral de alarma debe estar bajo (<),
- Debe estar activado el zumbador (bEEP On).

5.4. AJUSTES MANUALES PARA LA MEDIDA DE TIERRA 3P

5.4.1 MEDIDAS DE TIERRA 3 POLOS

En modo manual, pulsar sucesivamente la tecla CONFIG permite tener acceso a los parámetros descritos a continuación y de modificarlos mediante la tecla ►:

- EARTH parpadea → EARTH COUPLING (medida del acoplamiento de tierra)
- 128 Hz parpadea → Modificación de la frecuencia de prueba
- Tensión de prueba parpadea → Modificación de la tensión de prueba

5.4.2. MEDIDA DEL ACOPLAMIENTO DE TIERRA

Esta medida necesita realizar y memorizar 3 medidas intermedias (con la misma frecuencia). Sólo está disponible en modo manual.

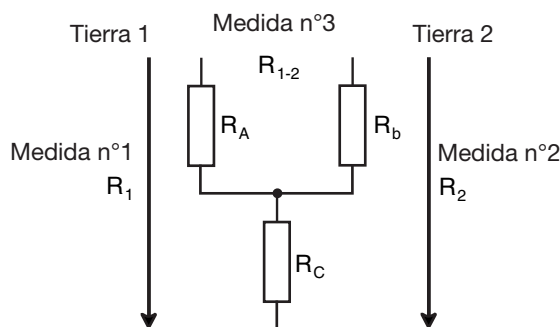

Después de haber pasado de EARTH (tierra) a EARTH COUPLING (acoplamiento de tierra) mediante las teclas CONFIG y ►, proceda como se indica a continuación:

- Si desea eliminar la resistencia de los cables de medida, puede efectuar una compensación de cables (2nd + START) antes de empezar la medida de acoplamiento (véase § 3.1.2).
- Ponga el conmutador de funciones en la posición "3 polos".
- Si lo desea, elija una frecuencia de prueba (véase § 5.1) y una tensión de prueba (véase § 5.2).
- Se visualiza en la pantalla EARTH COUPLING 1. Efectúe una medida de tierra 3 polos en el primer sistema de tierra (medida de R_1 en el esquema de conexión más arriba). Detenga la medida pulsando el botón START/STOP. El símbolo MEM parpadea para indicar que se debe guardar este resultado en la memoria. Pulse la tecla MEM dos veces. Para modificar la ubicación del dato guardado, remítase al § 6.
- Se visualiza ahora en la pantalla EARTH COUPLING 2. Efectúe una medida de tierra 3 polos en el segundo sistema de tierra (medida de R_2). Para esta segunda medida, deje las picas H y S en la misma posición que en la primera medida. Memorice este resultado en la misma ubicación que anteriormente pulsando 2 veces la tecla MEM.
- Se visualiza ahora en la pantalla el mensaje EARTH COUPLING 3. Desenchufe el borne S y realice una medida de resistencia 2 hilos, conectando el borne H a la tierra 1, y el borne E a la tierra 2. Guarde este resultado pulsando 2 veces la tecla MEM.
- Se visualizan en la pantalla tanto EARTH COUPLING 4 como los resultados de las medidas.

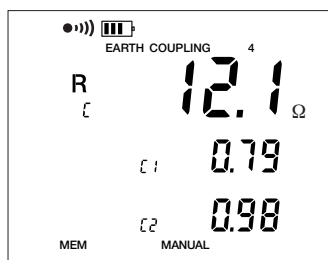

El cálculo del acoplamiento utiliza las fórmulas siguientes:

$$R_C = (R_1 + R_2 - R_{1,2})/2$$

$$C_1 = R_C/R_1 \text{ et } C_2 = R_C/R_2 \quad R_A = R_1 - R_C$$

$$R_b = R_2 - R_C$$



Para visualizar los parámetros calculados, pulse varias veces la tecla DISPLAY.

Se visualizan las siguientes magnitudes en el instrumento (véase el glosario § 12): R_C , C_1 , C_2 , R_A , R_b , U_{OUT} y su frecuencia.

Para visualizar todos los parámetros de la medida, pulse la tecla MR.

Para que aparezcan todas las medidas.



puès



x 4

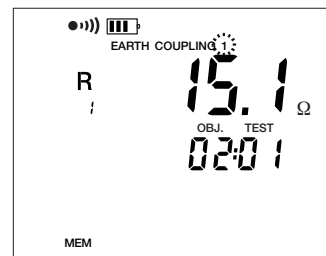

Para visualizar los parámetros de cada una de las medidas, pulse varias veces la tecla DISPLAY. Se visualizan las siguientes magnitudes en el instrumento (véase el glosario § 12):

- EARTH COUPLING 1: R_1 , U_{OUT} y su frecuencia, U_{S-E} , I_{H-E} , U_{-In} (U_{S-E} y su frecuencia) R_H y R_S si se mantiene pulsado el botón START/STOP
- EARTH COUPLING 2: R_2 , U_{OUT} y su frecuencia, U_{S-E} , I_{H-E} , U_{-In} (U_{S-E} y su frecuencia) R_H y R_S si se mantiene pulsado el botón START/STOP
- EARTH COUPLING 3: R_{1-2} , U_{H-E} y su frecuencia, I_{H-E} , U_{-In} (U_{H-E} y su frecuencia).
- EARTH COUPLING 4: R_C , C_1 , C_2 , R_A , R_b , U_{out} y su frecuencia.

5.5. AJUSTES MANUALES PARA LA MEDIDA DE TIERRA 4P

En modo manual, pulsar sucesivamente la tecla CONFIG permite tener acceso a los parámetros descritos a continuación y de modificarlos mediante la tecla ►:

- 128 Hz parpadea → Modificación de la frecuencia de prueba
- Tensión de prueba parpadea → Modificación de la tensión de prueba

5.6. AJUSTES MANUALES PARA LA MEDIDA DE RESISTIVIDAD DEL TORRENO

En modo manual, pulsar sucesivamente la tecla CONFIG permite tener acceso a los parámetros descritos a continuación y de modificarlos mediante la tecla ►:

- ρ_w parpadea (método Wenner) → Conmutación a ρ_s (método Schlumberger)
- 128 Hz parpadea → Modificación de la frecuencia de prueba
- Tensión de prueba parpadea → Modificación de la tensión de prueba

5.7. ESTABILIZACIÓN

En modo manual, usted puede activar o desactivar la estabilización de los resultados de medida pulsando las teclas 2nd + DISPLAY (SMOOTH). Esta estabilización consiste en visualizar un valor promedio exponencial, lo que es apreciable en el caso de valores muy fluctuantes.

6. FUNCIÓN MEMORIA

El instrumento dispone de 512 emplazamientos de memoria en total. Cada uno de estos emplazamientos está definido por un número de objeto (OBJ) de 01 a 99 y por un número de TEST de 01 a 99.

Durante las medidas de resistividad del terreno (métodos Wenner o Schlumberger), se guardan varios resultados de medida en el mismo emplazamiento de memoria con la distancia entre picas como tercer criterio de direccionamiento.

En caso de medidas de acoplamiento de tierra (EARTH COUPLING 1, 2, 3, 4), las cuatro medidas proporcionan el tercer criterio de direccionamiento de un mismo emplazamiento de memoria.

Todas las demás medidas no tienen criterio de direccionamiento adicional y ocupan entonces un único emplazamiento de memoria.

Como cada medida lleva la fecha, usted debe ajustar la fecha y la hora del instrumento antes de cualquier memorización (véase § 7.1).

6.1. MEMORIZACIÓN DE LOS RESULTADOS DE MEDIDA

Después de cada medida, ...

... se puede memorizar el resultado completo pulsando la tecla MEM.

El instrumento le propone automáticamente el primer emplazamiento libre (FrEE OBJ:TEST).

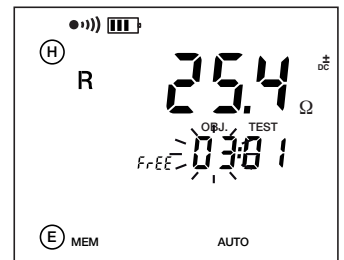
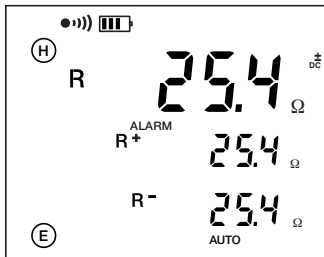

Pulse una segunda vez la tecla MEM para memorizar.

Pulse la tecla DISPLAY para salir del modo MEM sin memorizar.

Utilice las teclas ► y ▲▼ para modificar el emplazamiento de memoria.

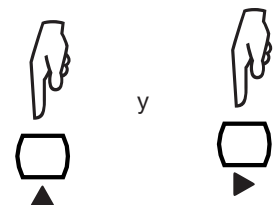

Si el emplazamiento de memoria elegido ya está ocupado, puede sustituirlo pulsando MEM, excepto si se trata de una medida que contiene 3 criterios de direccionamiento.

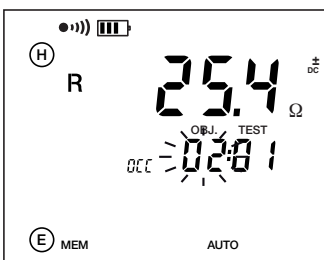

En medida de resistividad y potencial de terreno, si usted efectúa varias medidas con diferentes distancias d , puede memorizarlas bajo el mismo número OBJ:TEST con la distancia como tercer criterio de direccionamiento.

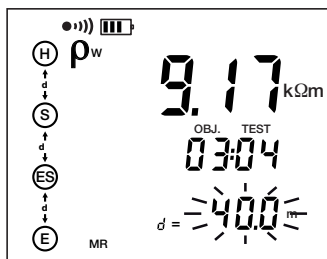

Posteriormente, se pueden sustituir los valores ya memorizados por otros con la misma distancia d o añadir nuevos resultados con otros valores para la distancia d , bajo la condición de que todos los demás parámetros de la medida sean idénticos.

6.2. LECTURA DE LOS RESULTADOS MEMORIZADOS

Después de haber seleccionado una función de medida mediante el conmutador, la tecla *MR* (2nd + MEM) permite leer únicamente los resultados memorizados en esta función.

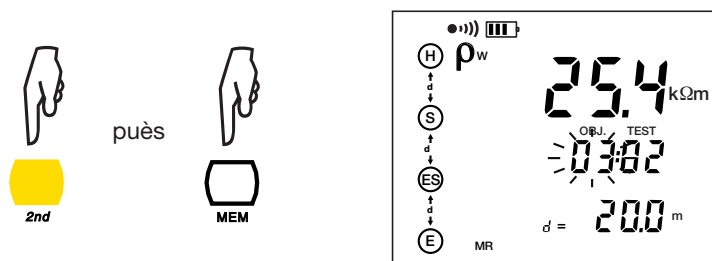

La tecla ▲▼ permite modificar lo que parpadea y la tecla ► permite seleccionar lo que desea cambiar: OBJ, TEST o el tercer criterio de direccionamiento (la distancia en el ejemplo de la izquierda).

Pulsar la tecla DISPLAY hace que aparezca en pantalla la hora de la medida (tiME), el año (dAtE) y la fecha con este formato mm.dd.

Para visualizar la medida y sus parámetros.

Para salir en cualquier momento de la lectura de la memoria.

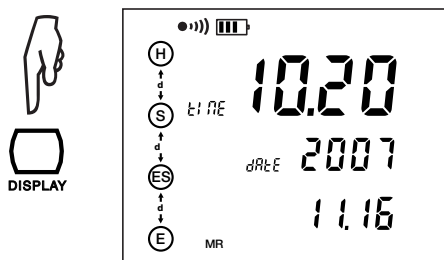

La función SETUP (véase § 7) le permite leer todas las direcciones de la memoria una tras otra independientemente de la función de medida elegida.

6.3. BORRADO DE LA MEMORIA

Usted dispone de dos métodos para borrar la memoria interna del controlador:

6.3.1. BORRADO TOTAL

Ponga el conmutador en la posición SET-UP.

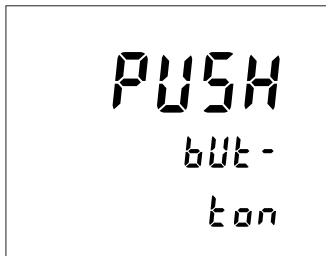
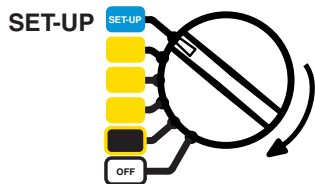

Pulse la tecla MEM para visualizar el número de emplazamientos de memoria disponibles.

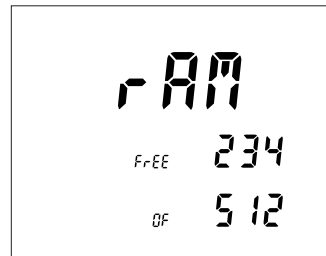

Pulse de nuevo la tecla MEM.



Para borrar totalmente la memoria.

(mantenerla pulsada)

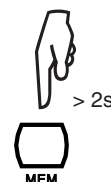

Para salir sin borrar (pulse brevemente).



6.3.2. BORRADO PARCIAL

Ponga el conmutador en la posición SET-UP.

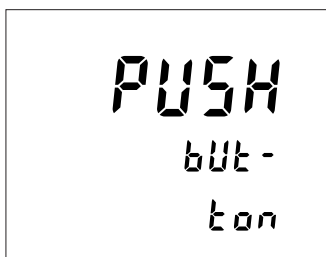
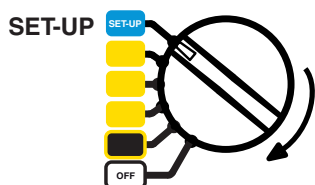

Pulse la tecla MR para visualizar el número de emplazamientos de memoria ocupados, independientemente de la función de medida.



Utilice las teclas ► y ▲▼ para seleccionar el registro a borrar.

Pulse la tecla MEM.

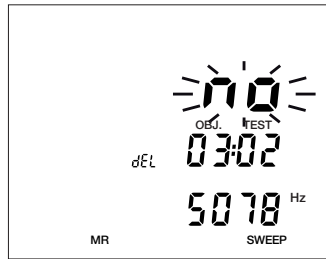

Para borrar el registro seleccionado.
En el caso de que un registro contenga un tercer criterio de direccionamiento, se borrará sólo el que se está visualizando.

(mantenerla pulsada)

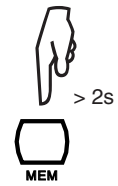

Para salir sin borrar
(pulse brevemente).



7. CONFIGURACIÓN SETUP

Ponga el conmutador en la posición SET-UP. El instrumento le indica que pulse una tecla con el mensaje siguiente:

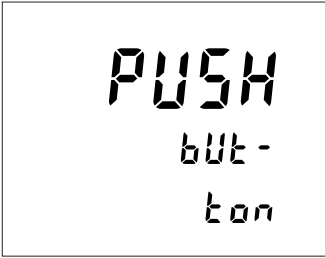
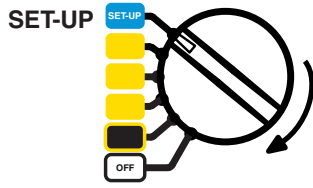

7.1. PULSAR LA TECLA CONFIG

La tecla CONFIG permite ajustar la fecha, la hora y la velocidad de comunicación. También sirve para reinicializar el instrumento con los ajustes predefinidos, pero la fecha, la hora y los posibles resultados de medida memorizados se conservarán.

Seleccione la cifra a modificar mediante la tecla \blacktriangleright e increméntela o redúzcala con la tecla $\blacktriangle\blacktriangledown$, o, según el caso, modifique la palabra propuesta (por ejemplo ON u OFF) con la tecla $\blacktriangle\blacktriangledown$.

La fecha: año, mes y día.



La hora.



La velocidad de comunicación: 9.6 k, 19.2 k y 38.4 k



Reinicialización del instrumento con los ajustes predefinidos.



7.2. PULSAR LA TECLA DISPLAY

Puede modificar el parámetro que parpadea mediante la tecla $\blacktriangle\blacktriangledown$, y seleccionar el parámetro a modificar mediante la tecla \blacktriangleright .

La distancia se puede expresar en metros (m) o en *feet* (ft, pies).

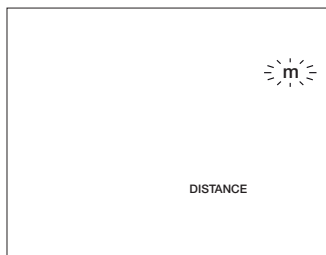

La alarma sirve para la medida de resistencia 2 hilos. Puede poner la alarma (On) o quitarla (OFF), elegir su sentido alto (>) o bajo (<) y su valor (entre 1 y 999 Ω). Véase § 3.1.3.



Se puede activar (On) o desactivar (OFF) el zumbador.



Puede elegir la dirección del bus del instrumento (para la comunicación con un PC) entre 1 y 247.

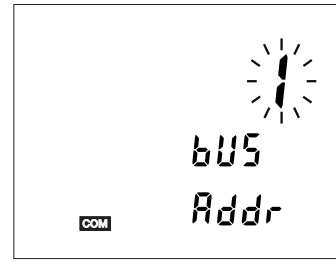

7.3. PULSAR LA TECLA MEM

Usted puede visualizar el índice de ocupación de la memoria del instrumento y, llegado el caso, borrar la totalidad de los registros pulsando la tecla MEM (véase § 6.3.1).

7.4. PULSAR LA TECLA MR

Usted puede visualizar todos los registros y borrarlos individualmente pulsando la tecla MR (véase § 6.3.2).

7.5. PARÁMETROS INTERNOS

Esta información es importante para cualquier operación de calibración y de reparación del controlador.

Si usted mantiene la tecla CONFIG pulsada mientras gira el conmutador hasta la posición SET-UP, ...

... se visualiza en el instrumento el número de versión de su software interno (SOft) y su número de serie (InSt) sobre dos líneas.



+

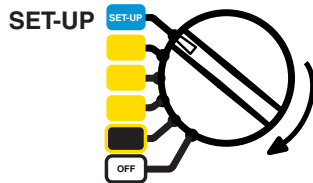

7.6. CONTROL DE LA PANTALLA

Si usted mantiene la tecla DISPLAY pulsada mientras gira el conmutador hasta la posición SET-UP, ...

... se visualizan en el instrumento todos los segmentos de la pantalla hasta que usted salga de la posición SET-UP o pulse cualquier otra tecla.



+

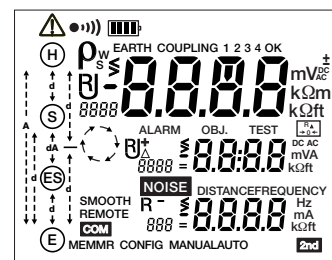
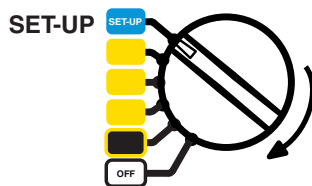

8. MENSAJES DE ERROR

Durante su puesta en marcha, el instrumento C.A 6470N se somete a sí mismo a un diagnóstico automáticamente. Si aparece un defecto durante dicho diagnóstico o durante una medida, se visualiza en el instrumento un mensaje bajo la forma Err XX.

Estos errores se clasifican en 3 categorías:

- **Accidentales** **Errores 6, 7 y 11**
Aparece el mensaje aproximadamente durante 1 segundo para avisar al usuario. Prever una reparación si el error se presenta de nuevo.
 - Los errores 6 y 7 siempre están precedidos de una reinicialización automática.
 - Durante el error 11, el instrumento efectúa él mismo una reinicialización con los valores por defecto.

- **Recuperables** **Errores 5, 14, 15, 18, 19, 30, 31, 32 y 33**
El error concierne a la función de medida en curso y desaparece si se cambia de función. Se puede entonces utilizar el instrumento, pero necesita una reparación si el error persiste.
 - Un error 18 indica que no se puede recargar la batería interna del instrumento. Si el error 18 aparece durante la recarga de la batería, desenchufe el cable de la red y proceda como se describe a continuación para los errores “fatales”.
 - En caso de error 19, el borrado total puede solucionarlo.
 - En caso de errores 31, 32 y 33, ha aparecido una tensión o una corriente demasiado alta durante una medida. Compruebe entonces su circuito de medida.

- **Fatales** **Errores 0, 1, 2, 3, 8, 12, 13, 15, 16, 18 (durante la recarga de las baterías) y 21**
Estos errores impiden cualquier funcionamiento. Pare el instrumento y vuélvalo a poner en marcha. Si el error persiste, es necesaria una reparación.

9. CONEXIÓN A UN PC Y SOFTWARE DE ANÁLISIS

Encontrará información más detallada acerca de la conexión a un PC, del control a distancia del controlador por un PC, de la lectura de los resultados de medida almacenados en el instrumento y de la modificación de ciertos datos de la memoria en la documentación del software DataView para los controladores de tierra.

10. CARACTERÍSTICAS TÉCNICAS

10.1. CONDICIONES DE REFERENCIA

Magnitudes de influencia	Valores de referencia
Temperatura	20 ± 3 °C
Humedad relativa	de 45 a 55 % HR
Tensión de alimentación	9 a 11,2 V
Rango de frecuencia de la señal de entrada	de 0 a 440 Hz
Capacidad en paralelo con la resistencia de entrada	0 µF
Campo eléctrico	< 1 V/m
Campo magnético	< 40 A/m

En los párrafos a continuación, el error intrínseco está definido en las condiciones de referencia y el error de funcionamiento en las condiciones de funcionamiento según la norma IEC 61557 -1, -4 y -5.

10.2. CARACTERÍSTICAS ELÉCTRICAS

10.2.1. MEDIDAS DE FRECUENCIA

Método de medida: digital por muestreo a 4.028 Hz, filtro de paso bajo, FFT.
La frecuencia que se visualiza es de la componente espectral más importante.
Ciclo de medida: aproximadamente 3 visualizaciones por segundo.

Campo de medida	de 5 a 450 Hz
Resolución	1 Hz
Error de funcionamiento	± 2 Hz
Tensión mínima de entrada	10 mV

10.2.2. MEDIDAS DE TENSIÓN

Las sobretensiones de hasta 75 Vrms se visualizan de esta forma: "> 65 V". Las sobretensiones permanentes entre 70 V y 75 V en los bornes H y E pueden ocasionar un sobrecalentamiento del varistor de protección. Entonces se deben evitar.

Las tensiones de más de 75 Vrms hacen que aparezca el mensaje de error 31 (tensión externa demasiado importante) o 32 (rebasamiento de gama en medida de tensión).

Si los bornes H y E se ponen en contacto con la tensión de la red, se funde el fusible de protección.

Todos los demás bornes soportan la tensión nominal de la red sin ningún problema.

■ Medida de tensiones externas

Método de medida: digital por muestreo a 4.028 Hz, filtro de paso bajo, FFT.
La frecuencia que se visualiza es de la componente espectral más importante.
Ciclo de medida: aproximadamente 3 visualizaciones por segundo.
Conversión de la señal: TRMS.

Campo de medida	0,00 - 9,99 V	10,0 - 65,0 V
Resolución	0,01 V	0,1 V
Error intrínseco	± (2% + 1 pt)	
Error de funcionamiento	± (5% + 1 pt)	
Impedancia de entrada $Z_{H,F}$, $Z_{S,F}$ ($Z_{S,ES}$)	1,2 MΩ	
Frecuencia de utilización	DC y 15 - 440 Hz	

■ Medida de tensiones funcionales

Los valores de U_{H-E} , U_{S-E} y U_{S-ES} , que se utilizan para las medidas de resistencia en tensión continua o alterna, se llaman “tensiones funcionales” y son medidas por el instrumento.

En todas las funciones en tensión alterna (AC), se mide la frecuencia fundamental de la tensión creada por la señal de prueba. La incertidumbre de funcionamiento de una medida de tensión funcional puede ser superior a la indicada para una medida de resistencia AC ya que, durante la calibración del instrumento, las características de frecuencia del vía de tensión están adaptadas a la del vía de corriente.

Campo de medida	0,00 - 9,99 mV	10,0 - 99,9 mV	100 - 999 mV	1,00 - 9,99 V	10,0 - 65,0 V
Resolución	0,01 mV	0,1 mV	1 mV	0,01 V	0,1 V

Rango de frecuencia	DC y 41 - 513 Hz
Error intrínseco	± (2% + 1 pt)
Error de funcionamiento	± (5% + 1 pt)

10.2.3. MEDIDAS DE CORRIENTE

Medidas de corriente funcional

El valor de I_{H-E} , que se utiliza para las medidas de resistencia en tensión continua o alterna, se llama “corriente funcional” y es medida por el instrumento.

En todas las funciones en corriente alterna (AC), se mide la frecuencia fundamental de la corriente creada por la señal de prueba.

El error de funcionamiento de una medida de corriente funcional puede ser más elevado que la indicada para una medida de resistencia AC, ya que durante la calibración del instrumento las características de frecuencia del vía de tensión están adaptadas a la del vía de corriente.

Método de medida: digital por muestreo a 4.028 Hz, filtro de paso bajo, FFT.

Ciclo de medida: aproximadamente 3 visualizaciones por segundo.

Campo de medida	0,00 - 9,99 mA	10,0 - 99,9 mA	100 - 350 mA
Resolución	10 µA	0,1 mA	1 mA

Rango de frecuencia	DC y 41 - 513 Hz
Error intrínseco	± (2% + 1 pt)
Error de funcionamiento	± (5% + 1 pt)

10.2.4. MEDIDAS DE RESISTENCIAS DC

- Método de medida: Medida de tensión/corriente (Norma IEC 61557 parte 4).
- Tensión de salida nominal: 16 Vdc (si $R < 22 \Omega$, se reduce la tensión de salida a 10 Vdc)
- Corriente de salida máx.: > 200 mAdc para resistencias < 20 Ω
- Sobrecarga máxima (permanente): 50 Vrms (la protección hasta 250 V está garantizada)
- Sobrecarga máxima inductiva: 2 H
- Tensión parásita máxima: 60 Vpico > 10 Hz
- Selección automática del rango: aproximadamente 5 s
- Duración de la medida: 8 s con inversión de polaridad automática
- Ciclo de medida: 3 por segundo en modo manual
- Compensación de los cables: posible de 0 a 5 Ω
- Ajuste de la alarma: “>” o “<” entre 1 y 999 Ω

Medidas m Ω 2 hilos

Campo de medida	0,12 - 9,99 Ω	10,0 - 99,9 Ω	100 - 999 Ω	1,00 - 9,99 k Ω	10,0 - 99,9 k Ω
Resolución	0,01 Ω	0,1 Ω	1 Ω	10 Ω	100 Ω
Error intrínseco	± (2% + 2 pt)				
Error de funcionamiento	± (5% + 3 pt)				

Medidas mΩ 4 hilos

Campo de medida	0,020 - 9,999 Ω	10,00 - 99,99 Ω	100,0 - 999,9 Ω	1,000 - 9,999 kΩ	10,00 - 99,99 kΩ
Resolución	0,001 Ω	0,01 Ω	0,1 Ω	1 Ω	10 Ω
Error intrínseco	± (2% + 2 pt)				
Error de funcionamiento	± (5% + 5 pt)				

10.2.5. MEDIDAS DE RESISTENCIAS DE TIERRA AC

Método de medida:	Medida de tensión/corriente (Norma IEC 61557 parte 5).
Tensión en vacío:	16 ó 32 Vrms tensión rectangular (para las corrientes > 240 mA, se reduce la tensión de salida a 10 Vrms)
Frecuencia de prueba:	a elegir entre 41 y 513 Hz (véase § 5.1)
Corriente de cortocircuito:	> 200 mAac
Eliminación de las señales parásitas:	> 80 dB para frecuencias superiores o inferiores de un 20% o más respecto a la frecuencia de prueba
Sobrecarga máx. admisible:	250 Vrms
Valor máximo para R _H y R _S :	100 kΩ
Duración: Si pulsa brevemente START:	aproximadamente 7 s hasta el 1 ^{er} valor de R _E a 128 Hz, luego 3 medidas por segundo.
Si mantiene pulsado START:	aproximadamente 15 s hasta el 1 ^{er} valor de R _E a 128 Hz, luego 3 medidas por segundo.

Las siguientes indicaciones de error se refieren a las condiciones de referencia con una tensión de prueba de 32 V, una frecuencia de prueba de 128 Hz, R_H y R_S = 1 kΩ, y una ausencia de tensión parásita.

El error de funcionamiento de una medida de resistencia de tierra AC puede ser inferior al indicado para la tensión o la corriente, ya que durante la calibración del instrumento las características de frecuencia del vía de tensión están adaptadas a la del vía de corriente.

Medida de resistencia de las picas auxiliares R_H, R_S

Campo de medida	0,14 - 9,99 Ω	10,0 - 99,9 Ω	100 - 999 Ω	1,00 - 9,99 kΩ	10,0 - 99,9 kΩ
Resolución	0,1 Ω	0,1 Ω	1 Ω	10 Ω	100 Ω
Error de funcionamiento	± (10% + 2 pt)				

Para esta medida, mantenga la tecla START pulsada durante más de 2 s. Entre 41 y 256 Hz, las resistencias de las picas auxiliares se miden a la frecuencia de prueba ajustada. Para las frecuencias de prueba superiores, la resistencia de las picas auxiliares se mide a 256 Hz.

Medida de resistencia de tierra R_E 3 poleos

Campo de medida	0,09 - 9,99 Ω	10,0 - 99,9 Ω	100 - 999 Ω	1,00 - 9,99 kΩ	10,0 - 99,9 kΩ
Resolución	0,01 Ω	0,1 Ω	1 Ω	10 Ω	100 Ω
Error intrínseco	± (2% + 1 pt)				

Condiciones de funcionamiento: R _E < 3 x R _H , U _{OUT} = 32 V			Error de funcionamiento para R _E
Valores para R _H , R _S y R _E		Frecuencia (Hz)	
(R _H + R _S) / R _E < 3000	R _H ≥ 0 Ω, R _S ≤ 3 kΩ	41 - 513	± (3% + 2 pt)
	R _H > 3 kΩ, R _S ≤ 30 kΩ	41 - 513	± (10% + 2 pt)
(R _H + R _S) / R _E < 5000	R _H > 30 kΩ, R _S < 100 kΩ	41 - 128	± (10% + 3 pt)

Nota: para una tensión de prueba U_{OUT} de 16 V, se debe considerar la mitad del valor de R_H.

Medida de resistencia de tierra R_E 4 polos

Campo de medida	0,011 - 9,999 Ω	10,00 - 99,99 Ω	100,0 - 999,9 Ω	1,000 - 9,999 kΩ	10,00 - 99,99 kΩ
Resolución	0,001 Ω	0,01 Ω	0,1 Ω	1 Ω	10 Ω
Error intrínseco	± (2% + 1 pt)				

Condiciones de funcionamiento: $R_E < 3 \times R_H$, $U_{OUT} = 32 \text{ V}$			Error de funcionamiento para R_E
Valores para R_H , R_S y R_E		Frecuencia [Hz]	
$(R_H + R_S) / R_E < 3000$	$R_H \geq 0 \Omega$, $R_S \leq 3 \text{ k}\Omega$	41 - 513	$\pm (3\% + 2 \text{ pt})$
	$R_H > 3 \text{ k}\Omega$, $R_S \leq 30 \text{ k}\Omega$	41 - 513	$\pm (10\% + 2 \text{ pt})$
$(R_H + R_S) / R_E < 5000$	$R_H > 30 \text{ k}\Omega$, $R_S < 100 \text{ k}\Omega$	41 - 128	$\pm (10\% + 3 \text{ pt})$

Nota: para una tensión de prueba U_{OUT} de 16 V, se debe considerar la mitad del valor de R_H .

10.2.6. MEDIDA DE LA RESISTIVIDAD DEL TORRENO ρ

Método de medida:	Medida de tensión/corriente (IEC 61557 parte 5)
Tensión en vacío:	16 ó 32 Vrms tensión rectangular
Frecuencia de prueba:	a elegir entre 41 y 128 Hz (véase § 5.1)
Corriente de cortocircuito:	> 200 mAac
Eliminación de las señales parásitas:	> 80 dB para frecuencias superiores o inferiores de un 20% o más respecto a la frecuencia de prueba
Sobrecarga máx. admisible:	250 Vrms
Valor máximo R_H , R_S , R_{ES} , R_E :	100 k Ω (error de medida véase § 10.2.5)
Cálculo método Wenner:	$\rho_W = 2 \pi d R_{S-ES}$
Cálculo método Schlumberger:	$\rho_S = (\pi (d^2 - (A/2)^2) / A) R_{S-ES}$
Valor máximo de ρ :	999 k Ω m (no se puede visualizar en k Ω ft)
Duración: Si pulsa brevemente START:	aproximadamente 8 s hasta el 1 ^{er} valor de R_{S-ES} a 128 Hz, luego 3 medidas por s.
Si mantiene pulsado START:	aproximadamente 20 s hasta el 1 ^{er} valor de R_{S-ES} a 128 Hz, luego 3 medidas por s.

Campo de medida	0,00 - 9,99 Ω	10,0 - 99,9 Ω	100 - 999 Ω	1,00 - 9,99 k Ω	10,0 - 99,9 k Ω
Resolución	0,01 Ω	0,1 Ω	1 Ω	10 Ω	100 Ω
Error intrínseco	$\pm (2\% + 1 \text{ pt})$				

La indicación de error intrínseco se da en las condiciones de referencia con una tensión de prueba de 32 V, una frecuencia de prueba de 128 Hz, R_{P-H} , R_{P-S} , R_{P-ES} y $R_{P-E} = 1 \text{ k}\Omega$, y una ausencia de tensión parásita.

Condiciones de funcionamiento $R_{S-ES} < 3 \times R_{P-H}$ y:	Error de funcionamiento para R_{S-ES}
$R_{pica} \leq 100 \text{ k}\Omega$ $R_{pica} / R_{S-ES} \leq 2000$	$\pm (7\% + 2 \text{ pt})$
$R_{pica} \leq 50 \text{ k}\Omega$ $R_{pica} / R_{S-ES} \leq 10000$	$\pm (15\% + 3 \text{ pt})$
$R_{pica} \leq 10 \text{ k}\Omega$ $R_{pica} / R_{S-ES} \leq 20000$	$\pm (20\% + 1 \text{ pt})$

R_{pica} es la resistencia de las picas de tierra R_{P-E} , R_{P-ES} , R_{P-S} , R_{P-H} , supuestamente idéntica.

Nota: para una tensión de prueba U_{OUT} de 16 V, se debe considerar la mitad del valor de R_{pica} .

Medida de resistencia de las picas auxiliares R_{P-H} , R_{P-S} , R_{P-ES} , R_{P-E}

Campo de medida	0,14 - 9,99 Ω	10,0 - 99,9 Ω	100 - 999 Ω	1,00 - 9,99 k Ω	10,0 - 99,9 k Ω
Resolución	0,1 Ω	0,1 Ω	1 Ω	10 Ω	100 Ω
Error de funcionamiento	$\pm (10\% + 2 \text{ pt})$				

Para esta medida, mantenga la tecla START pulsada durante más de 2 s. Entre 41 y 128 Hz, las resistencias de las picas auxiliares se miden a la frecuencia de prueba ajustada. Para las frecuencias de prueba superiores, la resistencia de las picas auxiliares se mide a 128 Hz.

10.3. ALIMENTACIÓN

La alimentación del instrumento se realiza mediante varias baterías recargables de tecnología NiMH 9,6V 3,5Ah.

Esto le permite disponer de numerosas ventajas:

- una gran autonomía para un volumen y un peso reducido,
- la posibilidad de recargar rápidamente su batería,
- efecto memoria muy reducido: puede recargar rápidamente su batería aunque no esté completamente descargada sin disminuir su capacidad,
- respeto del medio ambiente: ausencia de materiales contaminantes como el plomo o el cadmio.

La tecnología NiMH permite un número limitado de ciclo de carga-descarga que depende de las condiciones de utilización y de las condiciones de carga. En condiciones óptimas, este número de ciclos es de 200.

El instrumento dispone de 2 modos de cargas:

- carga rápida: la batería recobra el 90% de su capacidad en 3 h;
- carga de mantenimiento: este modo aparece cuando la batería está muy baja y al final de la carga rápida.

El instrumento le indica el tipo de carga en la pantalla:

bAtt CHRg	Carga rápida en curso (estado normal).
bAtt LOW	Tensión de la batería demasiado baja para una recarga rápida → recarga con una corriente más débil.
bAtt	Tensión de la batería demasiado elevada para una recarga rápida → recarga con una corriente más débil.
bAtt HOt	La batería está demasiado caliente para una recarga rápida (> 40°C) → recarga con una corriente más débil.
bAtt COld	La batería está demasiado fría para una recarga rápida (< 0°C) → recarga con una corriente más débil.
bAtt FULL	La batería está cargada → carga de mantenimiento.

El día anterior al uso del instrumento, compruebe su estado de carga. Si el símbolo de la batería  sólo muestra una barra o ninguna, ponga el instrumento a cargar durante toda la noche (véase el § 1.3).

También se puede cargar el instrumento C.A 6470N a partir de una toma de 12 Vdc en un vehículo mediante un bloque de alimentación especial.

-  En este caso, el punto bajo de la toma 12 Vdc del vehículo se encuentra a nivel del potencial de las entradas E y ES del controlador. Como medida de seguridad, no se debe utilizar o conectar el instrumento si se sospecha la presencia de tensiones superiores a 32 V en dichas entradas.

Con el fin de aprovechar al máximo su batería y de prolongar su eficacia:

-  ■ Utilice únicamente el cargador suministrado con el instrumento. El uso de otro cargador puede resultar peligroso.
- Cargue su instrumento únicamente entre 0° y +40°C.
 - Respete las condiciones de uso y almacenamiento definidas en el presente manual.

La autonomía es función de los rangos:

Función	Potencia consumida	Número de medidas típico ⁽¹⁾
Instrumento apagado	< 5 mW	-
Medida de tensión	1,5 W	4.500
mΩ ⁽²⁾	4,9 W	1.500
3 polos, 4 polos ⁽³⁾	4,9 W	1.500
ρ ⁽⁴⁾	4,9 W	1.500

(1): medidas en modo automático con 25 s de intervalo entre cada una.

(2): con R = 1 Ω.

(3): con R_H + R_E = 100 Ω.

(4): con R_H + R_{S-ES} = 100 Ω.

10.4. CONDICIONES AMBIENTALES

Utilización en interior y en exterior.

Campo de utilización	de 0 °C a +45 °C y 0% a 90% HR
Campo de funcionamiento especificado ⁽⁵⁾ :	de 0 °C a +35 °C y 0% a 75% HR
Almacenamiento (sin pila)	de -40 °C a +70 °C y 0% a 90% HR
Altitud	< 3000 m
Grado de polución	2

(5): Este campo corresponde al contemplado por la norma IEC 61 557, al que se le define un error de funcionamiento que abarca las magnitudes de influencia. Cuando se utiliza el instrumento fuera de este campo, se debe añadir al error de funcionamiento 1,5%/10 °C y 1,5% entre 75 y 90% de HR.

10.5. CARACTERÍSTICAS CONSTRUCTIVAS

Controlador C.A. 6470N Dimensiones (L x P x A): 272 x 250 x 128 mm
Peso: 3,2 kg aproximadamente

Índice de protección IP 53 según IEC 60 529 (Ed. 92)
IK 04 según IEC 50102 (Ed. 95)

Prueba de caída según IEC 61010-1
Vibraciones según IEC 61557-1

10.6. CONFORMIDAD CON LAS NORMAS INTERNACIONALES

Seguridad eléctrica según IEC 61010-1 (Ed. 2 de 2001).

Medida según IEC 61557 (Ed. 2 de 2007) parte 1, 4 y 5.

Características asignadas: categoría de medida III, 50 V respecto a la tierra, 75 V en diferencial entre los terminales.

10.7. COMPATIBILIDAD ELECTROMAGNETICA

El instrumento cumple con las directivas CEM y DBT necesarias para el marcado CE y la norma producto IEC 61326-1 (Ed. 97) + A1 (Ed. 98).

- Inmunidad en ámbito industrial
- Emisión en ámbito residencial

11. TÉRMINOS Y DEFINICIONES

Este párrafo retoma algunas de las definiciones de los términos que se utilizan en el marco de medidas de tierra:

Conductor de tierra

Es el conductor que conecta la instalación a poner a tierra con su puesta a tierra.

Contacto a tierra (E)

El conductor enterrado que garantiza el contacto eléctrico con la tierra que lo rodea.

Medida de tierra

La medida realizada para comprobar la puesta a tierra puede concernir según el caso a un contacto a tierra o un sistema de tierra complejo.

Medida de tierra pasiva

La medida se efectúa mediante las corrientes parásitas que circulan dentro de la instalación de la puesta a tierra.

Medida de tierra activa

La medida se efectúa mediante una corriente procedente del generador de tensión interno del instrumento situado entre los bornes H y E.

Puesta a tierra

Es un grupo local de contactos a tierra conectados unos a otros. Se puede garantizar una puesta a tierra por partes metálicas de la instalación, tales como los pies enterrados de las torres, refuerzos metálicos (vientos), fundaciones, envolturas de cables enterrados, conductores de tierra, etc.

Pica de tierra auxiliar (H)

Es un contacto a tierra a través del cual circula la corriente de medida.

Pica de tierra auxiliar (S)

Es una pica de tierra auxiliar que se utiliza para medir el potencial. La tensión proporcional a la resistencia de tierra a determinar se mide entre la pica S y el contacto a tierra (E) o la pica auxiliar (ES).

Pica de tierra auxiliar (ES)

Designa el punto de medida conectado a la puesta a tierra o a un sistema de tierra que permite medir el potencial eléctrico que existe en dicho punto respecto a la pica de tierra auxiliar S.

Resistencia de tierra

Resistencia medida entre la puesta a tierra y la tierra de referencia.

Resistencia de tierra selectiva

Es una resistencia parcial de una puesta a tierra o de un sistema de tierra. Su valor se puede medir midiendo selectivamente la corriente que atraviesa este tramo del circuito de puesta a tierra. Cada resistencia de tierra selectiva es, por definición, siempre superior a la resistencia de tierra total (circuitos en paralelo).

Resistividad (específica) del terreno (ρ)

Puede ser representada por un cubo de 1 metro de lado relleno de dicho terreno y del cual se mide la resistencia entre dos caras opuestas. La unidad de medida es el óhmetro (Ωm).

Sistema de tierra

Es el conjunto de todos los equipos conectados que garantizan una puesta a tierra.

Tensión de contacto

Es la parte de una tensión de tierra a la cual se expone el cuerpo de una persona en caso de contacto con la instalación. La corriente que esta tensión provoca está limitada por la resistencia del cuerpo de una persona y por la resistencia del terreno en el que se encuentra.

Tensión de paso

Es la parte de una tensión de tierra a la cual se expone una persona que da un paso, o sea cuyos pies están separados de un metro. Esta tensión ocasiona una corriente a través de los pies de la persona.

Tensión de tierra

Tensión medida entre la puesta a tierra y la tierra de referencia.

Tierra

Designa el punto de unión con la tierra.

Tierra de referencia

Es la parte del globo geográfico (especialmente su superficie) que se encuentra fuera de la zona de influencia del contacto a tierra o del sistema de puesta a tierra.

12. GLOSARIO

Este glosario retoma los términos y abreviaciones usados en el instrumento y su pantalla digital.

3 polos	: medida de resistencia de tierra con 2 picas auxiliares (3P).
4 polos	: medida en 4 hilos de resistencia débil de tierra con 2 picas auxiliares (4P).
C_1	: coeficiente de acoplamiento de la tierra R_A con la tierra R_b ($C_1 = R_C / R_1$).
C_2	: coeficiente de acoplamiento de la tierra R_b con la tierra R_A ($C_2 = R_C / R_2$).
d, A	: distancias a programar para calcular la resistividad según el método de medida empleado.
$m\Omega$: medida de débil resistencia /continuidad.
E	: borne E (toma de tierra, borne de retorno de la corriente de medida).
EARTH	: medida de tierra (3 polos o 4 polos).
EARTH COUPLING	: medida de acoplamiento entre 2 tomas de tierra.
ES	: borne ES (toma del potencial de referencia para el cálculo de la resistencia de tierra 4P).
H	: borne H (borne de inyección de la corriente de medida).
I_{H-E}	: corriente de medida que circula entre los bornes H y E.
NOISE	: indica que una tensión externa parásita que falsea la medida de tierra o de resistividad está presente.
R	: resistencia promedia calculada a partir de R_+ y R_- .
R_+	: resistencia medida con una corriente positiva que circula del borne H al borne E.
R_-	: resistencia medida con una corriente negativa que circula del borne H al borne E.
R_1	: primer valor medido para calcular el acoplamiento entre 2 tomas de tierra ($R_1 = R_A + R_C$).
R_2	: segundo valor medido para calcular el acoplamiento entre 2 tomas de tierra ($R_2 = R_b + R_C$).
R_{1-2}	: tercer valor medido para calcular el acoplamiento entre 2 tomas de tierra ($R_{1-2} = R_A + R_b$).
R_A	: primer valor de tierra calculado ($R_A = R_1 - R_C$).
R_b	: segundo valor de tierra calculado ($R_b = R_2 - R_C$).
R_C	: resistencia de acoplamiento entre las tierras R_A et R_b ($R_C = (R_1 + R_2 - R_{1-2}) / 2$).
R_E	: resistencia de tierra conectada entre el borne E y la pica S.
R_H	: resistencia de la pica conectada al borne H.
R_S	: resistencia de la pica conectada al borne S.
$R_{S-ES}^{(1)}$: resistencia entre las picas S y ES (usada para la medida de resistividad).
$R_{\Delta 0}$: resistencia de compensación de los cables de medida.
S	: borne S (toma del potencial de medida para el cálculo de la resistencia de tierra).
U-Act⁽²⁾	: tensión externa (Act)ual presente en los bornes del instrumento.
U_{H-E}	: tensión medida entre los bornes H y E.
U_{OUT}	: tensión generada por el instrumento entre sus bornes H y E (32V o 16V).
U_{S-E}	: tensión medida entre los bornes S y E.
U_{S-ES}	: tensión medida entre los bornes S y ES.
USr	: frecuencia seleccionada por el usuario (por <i>user</i> en inglés).
ρ_S	: resistividad del terreno medida según el método de Schlumberger.
ρ_W	: resistividad del terreno medida según el método de Wenner.

(1): En este caso, las resistencias de las 4 picas utilizadas para la medida están señalizadas por R_{P-H} , R_{P-S} , R_{P-ES} , R_{P-E} .

(2): El sufijo **Act** se convierte en **In** (por "Input" en inglés) cuando este valor está registrado en el instrumento y luego leído para hacer la distinción entre valor en curso y valor registrado. En ambos casos, esta magnitud en la pantalla está asociada a su frecuencia.

13. MANTENIMIENTO

 Para el mantenimiento, sólo use las piezas de repuesto especificadas. El fabricante no se hará responsable de cualquier accidente que pudiera derivarse de una reparación no realizada por su servicio postventa o por reparadores autorizados.

13.1. LIMPIEZA

Desconecte todas las conexiones de instrumento y sitúe el conmutador en posición OFF

Limpiar el instrumento con un paño suave ligeramente empadado con agua jabonosa. Aclarar con un paño húmedo y secar rápidamente con un paño seco o aire inyectado. No utilizar alcohol, ni solvente ni hidrocarburo.

13.2. SUSTITUCIÓN DEL FUSIBLE

El instrumento está equipado con un fusible de protección en el borne H.

Si este fusible está defectuoso, el instrumento ya no produce tensión en la salida y las medidas de resistencias activas no se pueden tomar. Para comprobar el estado del fusible, gire el conmutador hasta la función $m\Omega$ 2 hilos, conecte los bornes H y E con un cable e inicie una medida de resistencia. Si el instrumento no realiza ninguna medida y si el símbolo del borne H parpadea, es que se tiene que sustituir el fusible.

 Para que el instrumento siga siendo seguro, reemplace el fusible defectuoso únicamente por un fusible de características estrictamente idénticas:

Referencia C.A del lote de 10 fusibles F 0,63 A – 250 V – 5x20 mm – 1,5 kA: AT0094

Pasos para la sustitución:

1. Desconecte cualquier conexión del instrumento, ponga el conmutador en posición OFF y cierre la tapa.
2. Afloje los cuatro tornillos imperdibles que se encuentran en el fondo de la carcasa, sin quitarlos.
3. Abra la tapa de la carcasa, levante el instrumento cuidadosamente aguantando el frontal para que no se caiga. Saque el frontal y el cuerpo del instrumento con cuidado de la carcasa. Se puede acceder ahora al fusible del borne H y sustituirlo.

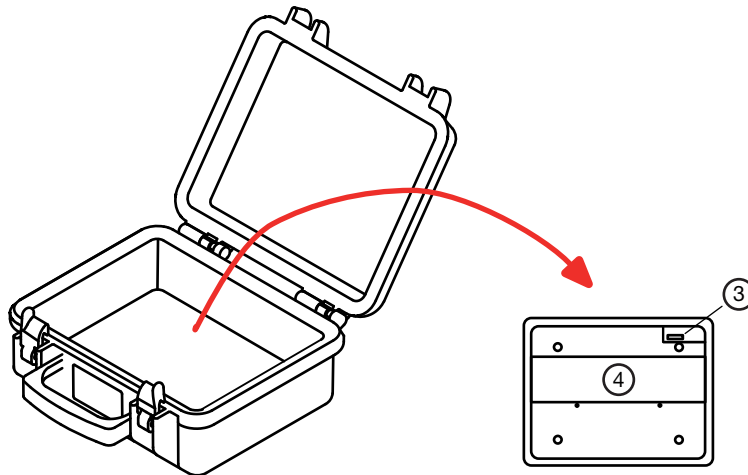

4. Vuelva a colocar la tapa de la batería en su sitio y apriete los tornillos.
5. Quite la posible suciedad presente a nivel de la junta hermética y del borde de la carcasa con un trapo suave que no se deshilache.

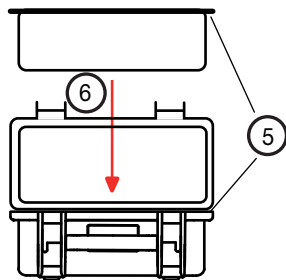

- Coloque el cuerpo del instrumento en la carcasa, cierre la tapa y apriete los tornillos de fijación.

13.3. SUSTITUCIÓN DE LA BATERÍA

La batería de este instrumento es específica: contiene elementos de protección y de seguridad precisamente adaptados. El incumplimiento de la sustitución de la batería por el modelo especificado puede causar daños materiales y corporales por explosión o incendio.

⚠ Para que el instrumento siga siendo seguro, sustituya la batería únicamente por el modelo de origen:
Referencia C.A de la batería recargable NiMH – 9,6 V – 3,5 Ah: P01.2960.21

Pasos para la sustitución:

- Desconecte cualquier conexión del instrumento, ponga el conmutador en posición OFF y cierre la tapa.
- Afloje los cuatro tornillos imperdibles que se encuentran en el fondo de la carcasa, sin quitarlos.
- Abra la tapa de la carcasa, levante el instrumento cuidadosamente aguantando el frontal para que no se caiga. Saque con cuidado el frontal con el cuerpo del instrumento de la carcasa.
- Destornille los dos tornillos de la tapa de la batería y quítela.

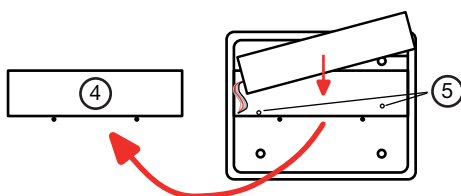

- Saque un poco la batería de su alojamiento, sin ejercer ninguna fuerza sobre los hilos, para poder aflojar los dos tornillos situados en el fondo del alojamiento de la batería. Luego, vuélvala a poner en su sitio.
- Levante con cuidado el fondo del instrumento y sáquelo sin ejercer ninguna fuerza sobre los hilos de la batería. Aguante la batería para que no se caiga, luego ponga el fondo de lado para que se pueda ver el fusible.

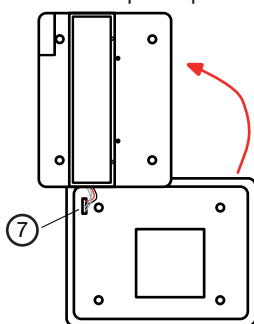

- Desenchufe el conector 4 puntos de la batería separando ligeramente la lengüeta. Procure no tocar con las manos el circuito y sus componentes.
- Quite la batería usada de su alojamiento y ponga la batería nueva en su sitio. Haga pasar los hilos de conexión con el conector por la ranura prevista a tal efecto.
- Enchufe el conector de la batería orientando las dos patillas hacia la lengüeta. Procure no tocar con las manos el circuito y sus componentes.
- Vuelva a colocar el fondo en el frontal y la electrónica del instrumento sin ejercer ninguna fuerza sobre los hilos de la batería. Antes de colocar el fondo, alinee los cuatro agujeros con los cuatro casquillos de fijación. Tenga cuidado de que ningún hilo de la batería u otros cables o componentes no se queden enganchados o aplastados durante esta operación.
- Saque un poco la batería de su alojamiento, sin ejercer ninguna fuerza sobre los hilos, y vuelva a atornillar los dos tornillos

- situados en el fondo del alojamiento. Luego, vuelva a poner la batería en su sitio.
12. Vuelva a colocar la tapa de la batería en su sitio y apriete los tornillos.
 13. Quite la posible suciedad presente a nivel de la junta hermética y del borde de la carcasa con un trapo suave que no se deshilache.
 14. Coloque el cuerpo del instrumento en la carcasa, cierre la tapa y apriete los tornillos de fijación.
 15. Proceda a la recarga completa de la nueva batería antes de usar el instrumento.
 16. Vuelva a programar la fecha y la hora del instrumento (véase § 7.1).

13.4. COMPROBACIÓN METROLÓGICA

Al igual que todos los instrumentos de medida o de prueba, es necesario realizar una verificación periódica.

Les aconsejamos por lo menos una verificación anual de este instrumento. Para las verificaciones y calibraciones, contacte con nuestros laboratorios de metrología acreditados (solicítenos información y datos), con la filial Chauvin Arnoux o con el agente de su país.

13.5. REPARACIÓN

Para las reparaciones ya sean en garantía y fuera de garantía, devuelva el instrumento a su distribuidor.

14. GARANTÍA, SERVICIO

Nuestra garantía tiene validez, salvo estipulación expresa, durante **doce meses** a partir de la fecha de entrega del material. Extracto de nuestras Condiciones Generales de Venta, comunicadas a quien las solicite.

La garantía no se aplica si:

- se ha utilizado de forma inapropiada el equipo o si se ha utilizado con un material incompatible;
- se ha modificado el equipo sin autorización explícita del departamento técnico del fabricante;
- una persona no autorizada por el fabricante ha realizado operaciones sobre el instrumento;
- se ha adaptado a una aplicación particular, no prevista por la definición del instrumento o no indicada en el manual de instrucciones;
- se han producido daños causados por golpes, caídas o inundaciones.

15. PARA PEDIDOS

C.A 6470N óhmetro de tierra y de resistividad P01.1265.06

Suministrado con:

- Adaptador de red + cable de red 2 polos para la recarga de la batería a la red,
- Un software de exportación de datos + un cable de comunicación óptico / USB,
- 5 manuales de instrucciones (uno por idioma) en CD-ROM,
- 5 manuales simplificados de uso, cada uno en un idioma diferente,
- 5 etiquetas de características, cada una en un idioma diferente,

15.1. ACCESORIOS

Kit de tierra y resistividad 100m P01.1020.24

Compuesto por:

- 4 picas T,
- 4 bobinas de cable (100 m rojo, 100 m azul, 100 m verde, 30 m negro),
- 1 tensor de cable (10 m verde),
- 1 macillo,
- 5 adaptadores terminal de horquilla / enchufe banana Ø 4mm,
- 1 bolsa de transporte prestigio con un compartimiento previsto para el instrumento C.A 6470N.

Kit de tierra y resistividad 150m P01.1020.25

Compuesto por:

- 4 picas T,
- 4 bobinas de cable (150 m rojo, 150 m azul, 100 m verde, 30 m negro),
- 1 tensor de cable (10 m verde),
- 1 macillo,
- 5 adaptadores terminal de horquilla / enchufe banana Ø 4mm,
- 1 bolsa de transporte prestigio con un compartimiento previsto para el instrumento C.A 6470N.

Kit de continuidad C.A 647X (posición mΩ) P01.1020.37

Compuesto por:

- 4 cables de 1,5m acabados por un enchufe banana Ø 4mm,
- 4 pinzas cocodrilo,
- 2 puntas de prueba.

Adaptador para recarga de la batería mediante la toma del encendedor del vehículo P01.1020.36

Adaptador DC / DC + cable de conexión de 5 m para la toma del encendedor del vehículo.

Software PC DataView P01.1020.58

Software de exportación y explotación de los datos memorizados y de control remoto.

Cable de comunicación óptico / RS P01.2952.52

Cable de alimentación a la red GB P01.2952.53

Varios

- Kit de tierra y resistividad: otras combinaciones y longitudes disponibles (véase lista adjunta con el kit estándar) o a petición suya (consulte con su agencia Chauvin Arnoux o su distribuidor autorizado).

15.2. RECAMBIOS

Lote de 10 fusibles F 0,63 A – 250 V – 5x20 mm – 1,5 kA AT0094

Adaptador para recarga de la batería a la red P01.1020.35

Adaptador AC / DC - 18 V / 1,5 A + cable de conexión a la red 2 polos.

Batería recargable: acumulador NiMH – 9,6 V – 3,5 Ah P01.2960.21

Cable de comunicación óptico / USB HX0056-Z

Bolsa de transporte prestigio P01.2980.67

Varios

- Recambios para el Kit de tierra y resistividad: véase la lista adjunta al kit estándar o consulte con su agencia Chauvin Arnoux o su distribuidor autorizado.



10 - 2008

Code 692400B05 - Ed. 1

DEUTSCHLAND - Chauvin Arnoux GmbH

Straßburger Str. 34 - 77694 Kehl / Rhein
Tel: (07851) 99 26-0 - Fax: (07851) 99 26-60

ESPAÑA - Chauvin Arnoux Ibérica S.A.

C/ Roger de Flor N° 293, Planta 1- 08025 Barcelona
Tel: 902 20 22 26 - Fax: 934 59 14 43

ITALIA - Amra SpA

Via Sant'Ambrogio, 23/25 - 20050 Bareggia di Macherio (MI)
Tel: 039 245 75 45 - Fax: 039 481 561

ÖSTERREICH - Chauvin Arnoux Ges.m.b.H

Slamastrasse 29/2/4 - 1230 Wien
Tel: 01 61 61 961-0 - Fax: 01 61 61 961-61

SCANDINAVIA - CA Mätssystem AB

Box 4501 - SE 18304 TÄBY
Tel: +46 8 50 52 68 00 - Fax: +46 8 50 52 68 10

SCHWEIZ - Chauvin Arnoux AG

Einsiedlerstraße 535 - 8810 Horgen
Tel: 044 727 75 55 - Fax: 044 727 75 56

UNITED KINGDOM - Chauvin Arnoux Ltd

Waldeck House - Waldeck Road - Maidenhead SL6 8BR
Tel: 01628 788 888 - Fax: 01628 628 099

MIDDLE EAST - Chauvin Arnoux Middle East

P.O. BOX 60-154 - 1241 2020 JAL EL DIB (Beirut) - LEBANON
Tel: (01) 89 04 25 - Fax: (01) 89 04 24

CHINA - Shanghai Pu-Jiang - Enerdis Instruments Co. Ltd

3 F, 3 rd Building - N° 381 Xiang De Road - 200081 SHANGHAI
Tel: +86 21 65 21 51 96 - Fax: +86 21 65 21 61 07

USA - Chauvin Arnoux Inc - d.b.a AEMC Instruments

200 Foxborough Blvd. - Foxborough - MA 02035
Tel: (508) 698-2115 - Fax: (508) 698-2118

<http://www.chauvin-arnoux.com>

190, rue Championnet - 75876 PARIS Cedex 18 - FRANCE

Tél. : +33 1 44 85 44 85 - Fax : +33 1 46 27 73 89 - info@chauvin-arnoux.fr

Export : Tél. : +33 1 44 85 44 86 - Fax : +33 1 46 27 95 59 - export@chauvin-arnoux.fr